



Turn to the experts

# PORTABLE AIR CONDITIONER INSTRUCTION MANUAL

**GB** INSTALLATION MANUAL  
ENGLISH

**ES** MANUAL DE INSTALACIÓN  
ESPAÑOL

**FR** MANUEL D'INSTALLATION  
FRANÇAIS

**IT** MANUALE DI INSTALLAZIONE  
ITALIANO



## IMPORTANT NOTE:

Read this manual carefully before installing or operating your new air conditioning unit.  
Make sure to save this manual for future reference.

Please check the applicable models, F-GAS and manufacturer information from the  
"Owner's Manual - Product Fiche" in the packaging of the outdoor unit.

**For German/Dutch/Poland/Denmark/Estonia/Lithuania/Latvia/Norway/**

**Sweden languages, please visit the website:**

**[www.beijerref-carrier.com](http://www.beijerref-carrier.com)**

# CONTENTS

---

<b>1. SAFETY PERCAUTIONS</b> .....	<b>2</b>
<b>2. GENERAL OVERVIEW</b> .....	<b>4</b>
2.1 Part Names .....	4
2.2 Accessories .....	4
2.3 Control Panel .....	5
<b>3. PREPARING FOR OPERATION</b> .....	<b>6</b>
3.1 Installing The Exhaust Host .....	6
3.2 Connecting To Mains Supply .....	8
<b>4. OPERATION</b> .....	<b>8</b>
4.1 Operating Conditions .....	8
4.2 Operation .....	9
<b>5. CARE AND MAINTENANCE</b> .....	<b>11</b>
<b>6. TROUBLE SHOOTING</b> .....	<b>12</b>
6.1 Guides, Tips And Cautions .....	12
6.2 Error Codes .....	12



**Caution:Risk of fire  
for R32/R290 refrigerant only**

## **WARNING!**

- This appliance is not intended for use by persons (including children) with reduced physical, sensory or mental capabilities, or lack of experience and knowledge, unless they have been given supervision or instruction concerning use of the appliance by a person responsible for their safety.
- Children should be supervised to ensure that they do not play with the appliance.
- Servicing shall only be performed as recommended by the equipment manufacturer. Maintenance and repair requiring the assistance of other skilled personnel shall be carried out under the supervision of the person competent in the use of flammable refrigerants.

# CONTENTS

This product has been determined to be in compliance with the Low Voltage Directive (2014/35/EC), and the Electromagnetic Compatibility Directive (2014/30/EC) of the European Union.



## Correct Disposal of This Product (Waste Electrical & Electronic Equipment)

**(When using this air conditioner in European countries, the following guidance must be followed)**

- This marking shown on the product or its literature, indicates that waste electrical and electronic equipment (WEEE as in directive 2012/19/EU) should not be mixed with general household waste.

It is prohibited to dispose of this appliance in domestic household waste.

For disposal, there are several possibilities:

1. The municipality has established collection systems, where electronic waste can be disposed of at least free of charge to the user.
2. When buying a new product, the retailer will take back the old product at least free of charge.
3. The manufacture will take back the old appliance for disposal at least free of charge to the user.
4. As old products contain valuable resources, they can be sold to scrap metal dealers.

Wild disposal of waste in forests and landscapes endangers your health when hazardous substances leak into the ground-water and find their way into the food chain.

Model Name	Size	Power Supply
51KPD09N7S	454x365x700	220-240V ~ 50Hz
51KPD10N7S	467x397x765	
51KPD12N7S	467x397x765	
51QPD12N7S	467x397x765	

● Symbols used in the units and manual:

	<b>WARNING</b>	This appliance used a flammable refrigerant. If the refrigerant is leaked and exposed to an external ignition source, there is a risk of fire.
	<b>CAUTION</b>	The operation manual should be read carefully.
	<b>CAUTION</b>	A service personnel should be handling this equipment with reference to the installation manual.
	<b>CAUTION</b>	Information is available such as the operating manual or installation manual.

The manufacturer reserves the right to change any product specifications without notice.

# 1. SAFETY PRECAUTIONS

- Read this manual before using the product!
- This appliance can be used by children aged from 8 years and above and persons with reduced physical, sensory or mental capabilities or lack of experience and knowledge if they have been given supervision or instruction concerning use of the appliance in a safe way and understand the hazards involved.
- Children shall not play with the appliance. Cleaning and user maintenance shall not be made by children without supervision.

## WARNING

This symbol indicates the possibility of personnel injury or loss of life.

- **The task of maintenance or repair this product must only be performed by suitably qualified and experienced persons.**  
Incomplete repair or maintenance may result in water leakage, electric shock or fire.
- **Keep ventilation openings in the unit enclosure clear of obstructions. Ensure that there is at least 30cm of clear space around the unit.**
- **All wiring must comply with local and national electrical codes and be installed by qualified service agent.**
- **This unit is grounded through the power cord plug when plugged into a matching wall outlet. Make sure it is properly grounded.**  
Improper grounded may result in electric shock.
- **Do not use extension cord or share the same power outlet with other appliances.**  
Check the available power supply and resolve any wiring issues before installation and operation.
- **If the supply cord is damaged, it must be replaced by the manufacturer, its service agent or similarly qualified persons in order to avoid a hazard.**
- **In order to avoid a hazard due to inadvertent resetting of the thermal cut-out, this appliance must not be supplied through an external switching device, such as a timer, or connected to a circuit that is regularly switched on and off by the utility.**
- **If the unit is knocked over during use, turn off the unit and unplug immediately. Leave the unit to settle for a few hours before using.**  
Or else the unit may initiate the auto-cu off function.
- **Do not use flammable gas or combustibles such as gasoline, benzene, thinner, etc. in the conditioned space.**  
This may result in a fire.
- **Keep this appliance away from heat sources.**  
This may result in unit damaged or fire.
- **Operating with wet hands may result in electrical shock.**
- **Do not operate the unit in a wet room such as bathroom or laundry room.**  
This may result in electric shock.
- **Do not inset hands or fingers or other objects into the air inlet or outlet at any time.**  
This may cause injury, as the internal fan rotates at high speed.

# 1. SAFETY PRECAUTIONS



This symbol indicates the possibility of property damage or serious consequences.

- **This product is intended for human comfort ONLY.**
- **Do not block air inlets or outlets. Poor performance, increased running costs and reduce product life will result.**
- **Do not place the unit in front of drapes, curtains or other hangings.**  
In case they fall against the air inlet.
- **The unit should be used in such a way that it is protected from moisture. Do not place any objects on top of unit, especially the one containing water.**
- **Do not control the system with main power switch.**  
It can cause fire or water leakage.
- **Store the remote control out of reach of infants.**  
Failure to observe this may result in the batteries being swallowed or other accidents.
- **Always transport the unit in a vertical position.**
- **Ensure the unit is securely placed on a stable, level surface.**
- **Disconnect the unit when unused for long periods. Place and store away from direct sunlight.**
- **Disconnect BEFORE cleaning or servicing.**  
This may result in electric shock.
- **Do not wet the housing or control panel or never use strong detergents, solvents or abrasive polish on the product.**
- **Never remove any fixed cover.**
- **Regular high level maintenance of the units is essential.**  
Specialist MAINTENANCE is required to do deep-clean, lubricate and function check of all critical components. Contact a suitable service provider.

## This product contains fluorinated gases covered by the Kyoto Protocol

Chemical Name of Gas	R410A / R290
Global Warming Potential (GWP) of Gas	2088 / 3



1. Clearly write the charged refrigerant quantity on the refrigerant label using indelible ink.
3. Only qualified service personnel are allowed to access and service this product.
2. Prevent emission of the contained fluorinated gas. Ensure that the fluorinated gas is never vented to the atmosphere during installation, service or disposal. When any leakage of the contained fluorinated gas is detected, the leak shall be stopped and repaired as soon as possible.
4. Any handling of the fluorinated gas in this product, such as when moving the product or recharging the gas, shall comply under (EC) Regulation No. 517/2014 on certain fluorinated greenhouse gases and any relevant local legislation.
5. Contact dealers, installers, etc., for any questions.

## 2. GENERAL OVERVIEW

### 2.1 PART NAMES



**FRONT VIEW**



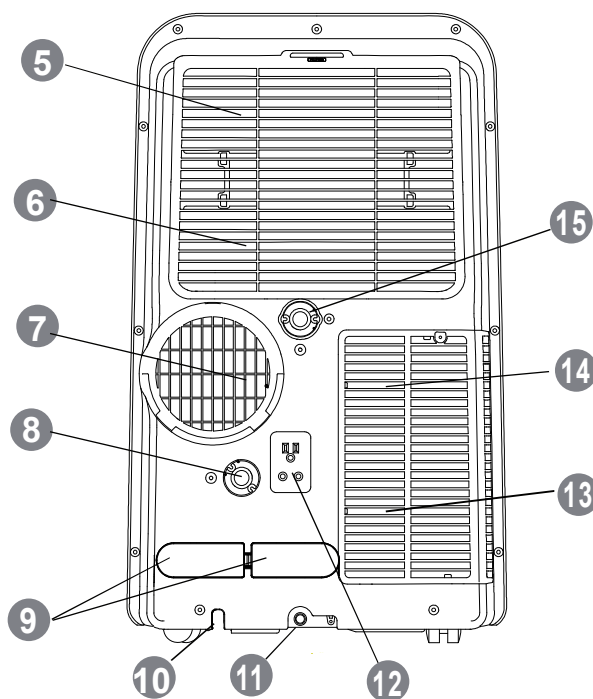









- ① Control Panel
- ② Louver
- ③ Casters
- ④ Recessed Handle

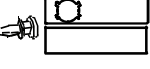

**REAR VIEW**

- ⑤ Upper Air Filter
- ⑥ Upper Air Intake
- ⑦ Exhaust Air Outlet
- ⑧ Drain Outlet 1
- ⑨ Power Cord Brackets (Storage use only)
- ⑩ Power Cord Outlet
- ⑪ Bottom Tray Drain Outlet
- ⑫ Plug Socket (Storage use only)
- ⑬ Lower Air Filter
- ⑭ Lower Air Intake
- ⑮ Drain Outlet 2

### 2.2 ACCESSORIES

Name of Accessories	Shape	Q'ty(pc)	Name of Accessories	Shape	Q'ty(pc)
Drain Tube and Adapter		1	Exhaust hose		1
Battery		2	Exhaust hose Adapter A		1
Remote Controller		1	Exhaust hose Adapter B		1
Window slider Kit and Bolt		1	Exhaust hose Adapter C		1
Seal Sponge		3	Wall exhaust adapter		1
Manual		2	Screw and Anchor		4

## 2. GENERAL OVERVIEW

### 2.3 CONTROL PANEL

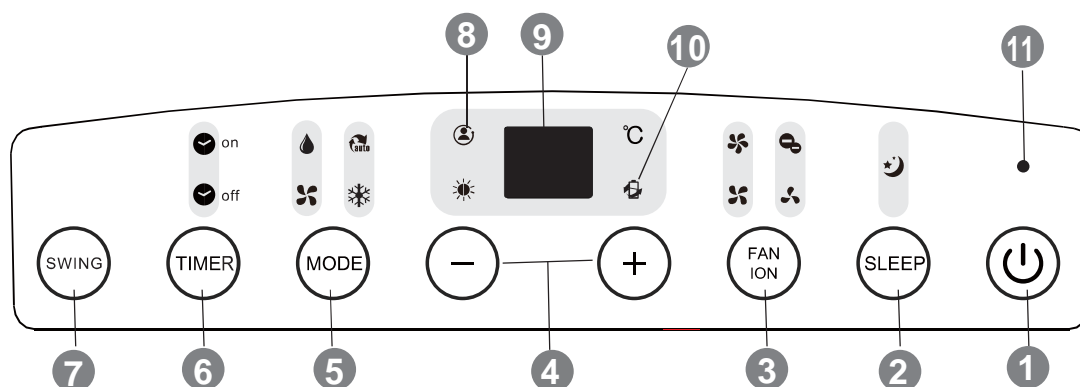

#### 1 ON/OFF Button

Operation starts when this button is pressed and stops when this button is pressed again.

#### 2 SLEEP Button

Active/Disable sleep function. The lamp ☾ will be on when sleep function is activated.

#### 3 FAN Button

Press this button to select the fan speed.

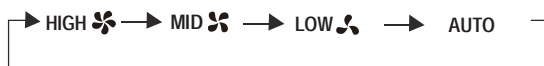

#### ION Button\*

When press this button more than 3 seconds, the Ionizer function will be activated (the lamp ☁ will be on), press more than 3 seconds again to disable.

#### 4 + / - Button

Press this button to increase/decrease setting temperature.

#### 5 MODE Button

Press the mode button repeatedly to change operation mode.



#### 6 TIMER Button

Press this button to initiate unit's auto on/off time.

#### 7 SWING Button

Set the louver to auto-swing or stop swinging.

#### 8 FOLLOW ME Lamp\*

This lamp will be on while follow me function is activated.

#### 9 LED Display

It indicates the set temperature or auto timer setting. While on DRY or FAN modes, it indicates the room temperature.

#### 10 POWER MANAGEMENT Lamp

In Cool/Heat mode, when the ambient temperature is lower/higher than the set temperature for a period of time, the compressor and fan motor will stop automatically. This lamp will be on, indicating that Power Management is activated.

#### 11 POWER Lamp

[\*] Model dependent

#### NOTE

- All the pictures in this manual are for explanation purpose only. They may be slightly different from the air conditioner you purchased (Model dependent).The actual shape shall prevail.
- A guide on using the remote controller is included in this literature packaged.

# 3. PREPARING FOR OPERATION

**CAUTION**

- The unit should be placed on a firm foundation to minimize noise and vibration. Make sure the floor is strong enough to support the unit.
- Never place any obstacles around the air inlet or outlet of unit.

## 3.1 INSTALLING THE EXHAUST HOSE

### 3.3.1 Window slider kit installation

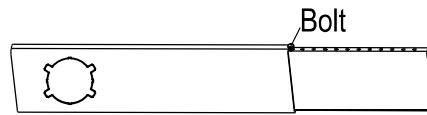
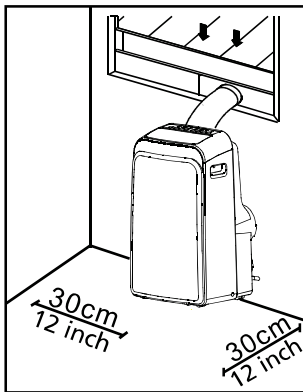

Window slider kit

■ How to install the window slider kit

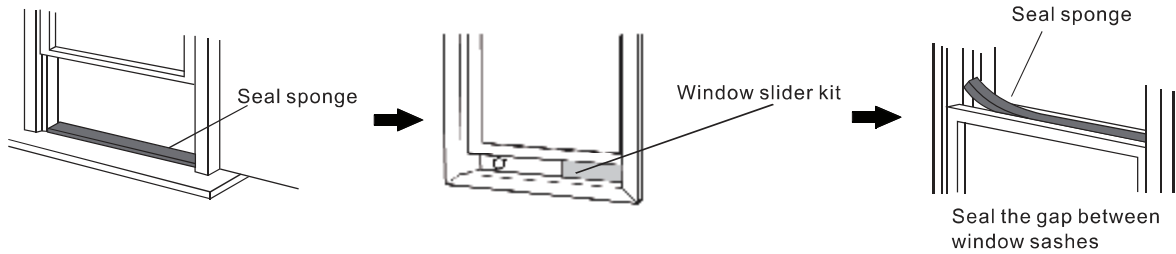

OR

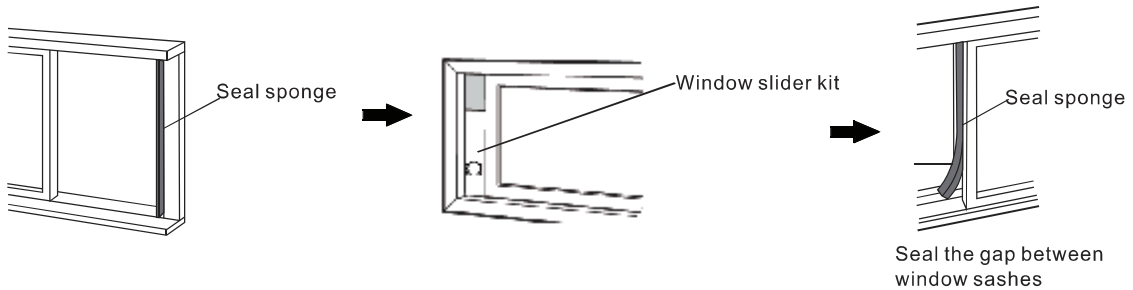



# 3. PREPARING FOR OPERATION

■ How to install the exhaust hose

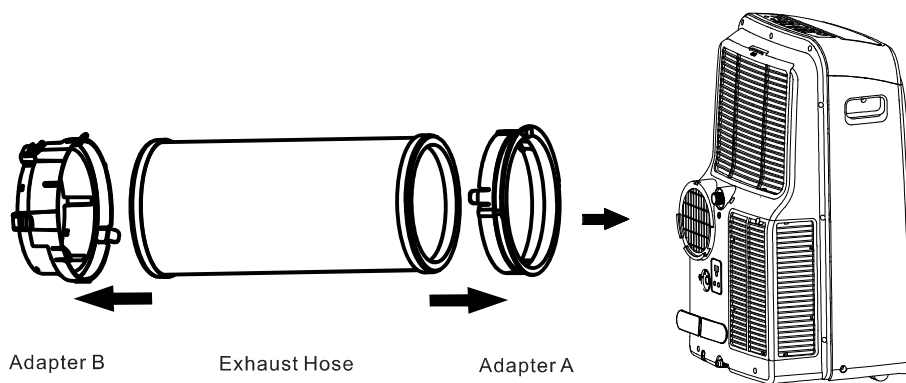

3.3.2 Wall installation

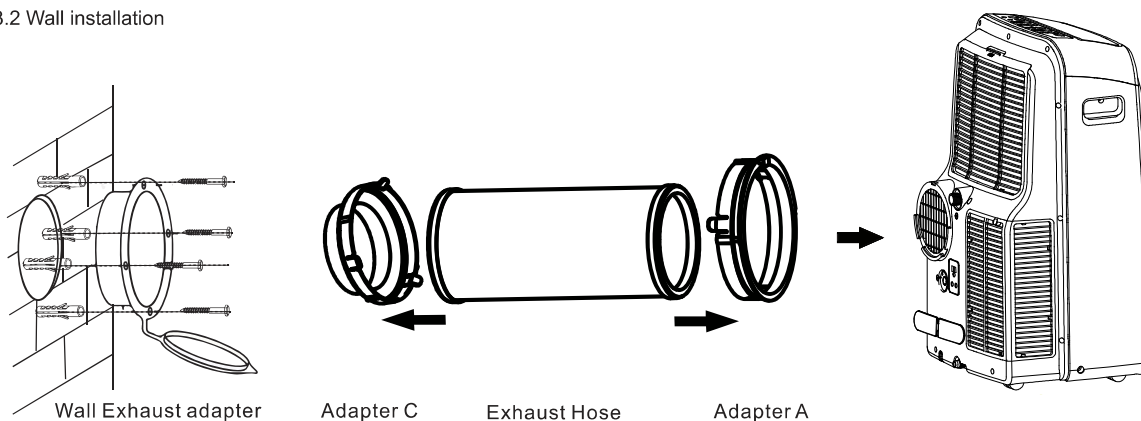

3.3.3 The height of exhaust hose outlet.

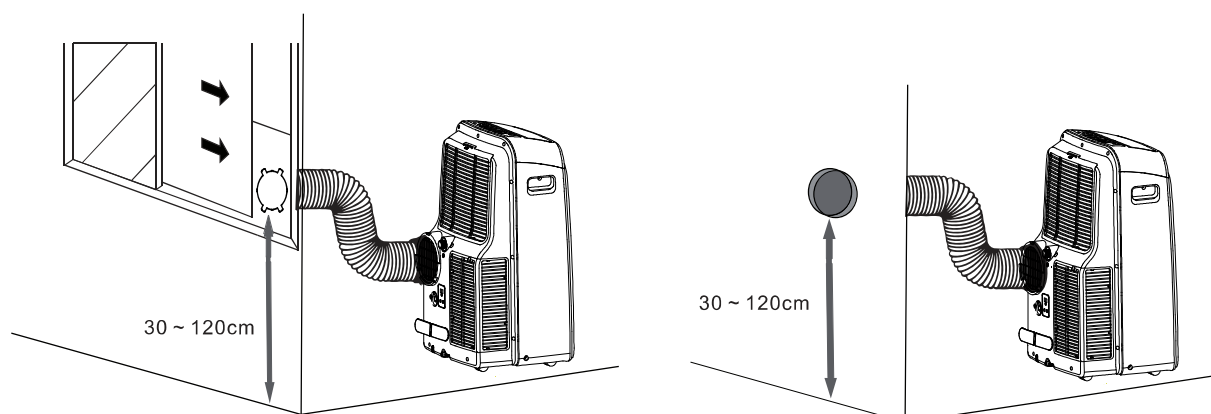

**NOTE**

- Do not over bend the exhaust hose.
- Cover the hold by using the adaptor cap (wall installation) when not in use.

## 3. PREPARING FOR OPERATION

### 3.2 CONNECT TO MAIN SUPPLY

#### CAUTION

- The unit should be placed within reach of a properly rated grounded socket.
- Power plug must be securely inserted into the socket outlet.
- Do not use extension cord , adapter or share the same power outlet with other appliance.
- Do not trap the power cord in any way.

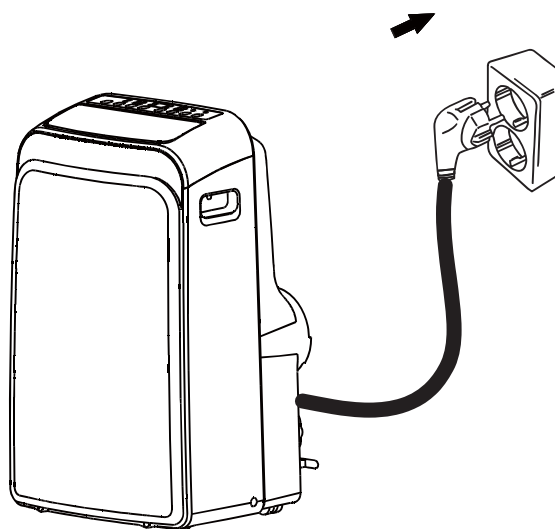

## 4. OPERATION

### 4.1 OPEATING CONDITIONS

Mode	Opeating Conditions
Cooling Mode	17 ~ 35 °C DB
Dry Mode	13 ~ 35 °C DB
Heating Mode	5 ~ 30°C DB

Note: DB - Dry Bulb

- Optimum performance will be achieved within these operating temperatures.
- When the unit operates above or below these conditions for a long time, system diagnostics may detect a malfunction and the unit will not operate properly.
- Room relative humidity - less than 80%. If the air conditioner operates outside this range, the surface of the air conditioner may attract condensation.

## 4. OPERATION

### 4.2 OPERATION

Basic Operation Modes: **COOL / DRY / HEAT / FAN / AUTO**

#### COOL Mode

- 1) Press **MODE** and select ☀ ;
- 2) Press **+/-** on the unit or **TEMP** on the remote control to select the temperature.
- 3) Press **FAN** on the unit or remote control to select the fan speed.

#### DRY Mode

- 1) Connect the drain hose as figure shown.
- 2) Press **MODE** and select 💧 ;

NOTE:

- Please remove the exhaust hose before **DRY** operation.
- Fan speed and temperature can not be adjusted under **DRY** mode.
- When stop the **DRY** operation, make sure all water is drained before removing the drain tube and inserting the drain outlet plug onto the back of unit.

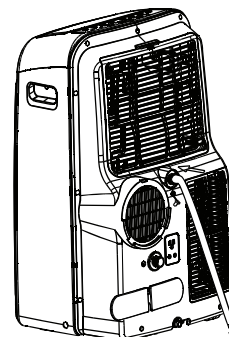

Under DRY Operation

#### HEAT Mode

- 1) Connect the drain hose as figure shown (different drain port from that of **DRY** mode).
- 2) Press **MODE** and select ☀ ;
- 3) Press **+/-** on the unit or **TEMP** on the remote control to select the temperature.
- 4) Press **FAN** on the unit or remote control to select the fan speed.

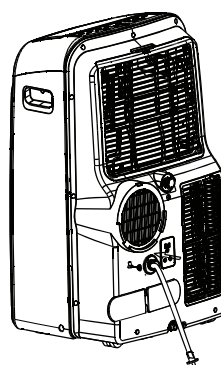

Under HEAT Operation

#### FAN Mode

- 1) Press **MODE** and select 🌀 ;
- 2) Press **FAN** on the unit or remote control to select the fan speed.

NOTE:

- Temperature can not be adjusted under **FAN** mode.

#### AUTO Mode

Press **MODE** and select 🏠 ;

NOTE:

- In this setting the system will automatically change modes and fan speed to the set temperature.
- In spring and autumn, closer temperature control may require **COOL/HEAT** mode changes.
- Fan speed and temperature can not be adjusted under **AUTO** mode.

### Special Functions

#### SWING FUNCTION

- The louver can only be adjusted when the unit is switched on.
- Press **SWING** to initiate auto-swing. Press **SWING** again to stop the louver from swinging.

NOTE:

- Do not adjust the louver manually.

#### TIMER FUNCTION

Auto ON/OFF time can be set by control panel or remote controller.

##### On control panel:

When the unit is switched on:

- 1) Press **TIMER**. The 🚫 OFF will be illuminated.
- 2) Set the auto off time by pressing **+/-**. Press **TIMER** to confirm. Then the 🟢 ON will be illuminated.
- 3) Set the auto on time by pressing **+/-**. Press **TIMER** to confirm. Both 🟢 ON/OFF will be illuminated. The unit is now programmed to auto on/off.

When the unit is switched off:

- 1) Press **TIMER**. The 🟢 ON will be illuminated.
- 2) Set the auto on time by pressing **+/-**. Press **TIMER** to confirm. Then the 🚫 OFF will be illuminated.
- 3) Set the auto off time by pressing **+/-**. Press **TIMER** to confirm. Both 🚫 ON/OFF will be illuminated. The unit is now programmed to auto on/off.

NOTE:

- To set the **TIMER** function with remote controller, please refer to instruction in remote controller manual.
- To cancel the auto on/off time setting, press the **ON/OFF** button, or set the timer to 0,0.

## 4. OPERATION

### FOLLOW ME Function\*

When the Follow Me function is activated, the remote display is actual temperature at its location. And the remote controller will send this signal to the unit every 3 minutes interval until press the **FOLLOW ME** button again.

NOTE:

- The Follow Me function is not available under **DRY** and **FAN** mode.

### IONIZER Function\*

Negative ions are added to the air to simulate the effects of forests and waterfalls on humans.

### SLEEP FUNCTION

When selected, the set temperature will increase (cooling) or decrease (heating) by 1°C per 30 minutes for the first 1 hours. Thereafter it keeps this new temperature for 7 hours before quitting the SLEEP mode.

This operation saves energy and improves night time comfort by synchronising with the body's metabolism.

### Compressor Delay

At start-up, a time delay of 3 to 4 minutes protects the compressor.

### Cold Draft Prevention

To avoid uncomfortable drafts in heating mode, the indoor unit is preheated before the fan starts. This delay should only last a few minutes.

### Auto Defrost

Ice develops on the outdoor unit in heating mode. To defrost this ice, the indoor fan stops for a few minutes before heating continues.

### Auto Restart\*

The unit will automatically restart after a power interruption. Previous user settings are all recovered.

### Water Tray Full Protection Function

When the LED display shows "P1", it means the bottom tray is full of water and needs draining. The unit will stop automatically and can not be restarted until the water is drained.

- 1) Move the unit to a drain location.
- 2) Remove the bottom tray drain outlet cover and plug.
- 3) After the water is fully drained, put back the plug and cover.
- 4) Switch on the unit until "P1" disappears.

NOTE:

- If "P1" continues to display, unplug the unit and call for qualified service personnel for assistance.

[\*] Model dependent

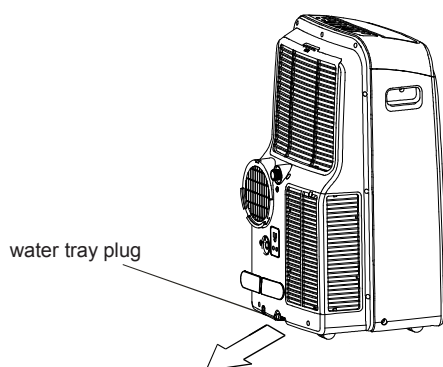

## 5. CARE AND MAINTENANCE

### CAUTION

- DISCONNECT from power source BEFORE attempting to clean or service!
- Use a soft damp cloth when cleaning the grille, casing and remote control.
- Always contact a qualified service personnel to carry out repair or any non-user serviceable maintenance, such as deep-cleaning, lubricate and function check of critical component.

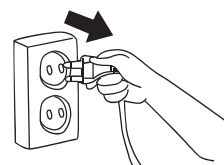

#### General Cleaning

Use a soft damp cloth when cleaning the grille, casing and remote controller.

- No chemicals e.g. detergents, solvents, abrasive polish, etc.
- No heat (over 40 °C)

#### Cleaning The Air Filter

To maintain the good performance, regularly inspect air filters and clean them if required.

##### Remove the Upper filter

- Pull open the grille
- Take out the filter

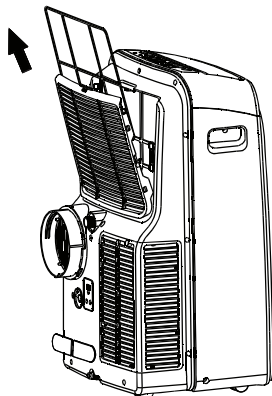

##### Remove the Lower filter

- Unscrew the grille
- Take out the filter

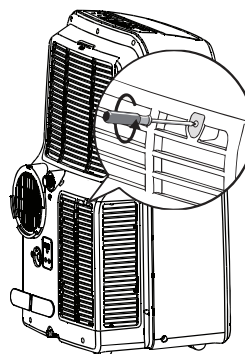

##### Clean the air filter

Vacuum cleaner or pure water may be used to clean the air filter. If the dust accumulation is too heavy, please use soft brush and mild detergent to clean it and dry out in cool place. Re-install the air filter after ensuring filter is thoroughly dry.

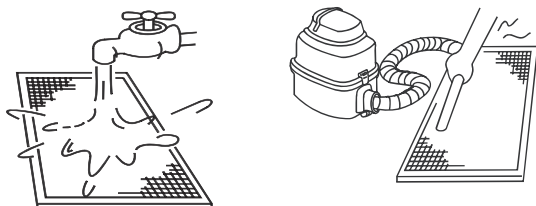

##### NOTE:

The air-in side should face up when using vacuum cleaner.  
The air-in side should face down when using water.

#### Storage Preparation [long idle periods]

1. Clean the air filters
2. Make sure the unit is completely drained of water and dry. In humid or damp climates, operate in Fan only mode until the unit has dried out.
3. Turn the air conditioner off with the remote and remove the batteries.
4. Disconnect from the power source. Wrap the power cord around the mains cord brackets and plug the plug into the socket at the back of unit.
5. Properly dispose the accessories, e.g. exhaust hose, window slider kit, etc.

#### Re-use After Storage

1. Check if anything block the air inlet and outlet.
2. Clean the air filters
3. Check the wires if any damaged or proper grounded.
4. Re-install the accessories.
5. Reconnect to the power source
6. Reinstall the batteries into the remote controller and turn the unit on.

## 6. TROUBLE SHOOTING

### 6.1 GUIDES, TIPS AND CAUTIONS

The following may occur during normal operation, and may not indicate malfunction.

Case	Explanation / Solution
Cooling or heating is delayed.	A 3 minute delay protects the compressor.
Unit does not start or there is no power when pressing ON/OFF.	Check that the unit is firmly plugged in and the mains socket is switch on.
	Room temperature is lower than the set temperature (Cooling mode). Reset the Temperature.
	Drain the water from the bottom tray drain outlet
Low volume sounds are emitted by the air conditioner	"Gurgling": normal – flowing of the refrigerant inside the unit.
	"Squeaking": normal expansion and contraction of plastic and metal parts.
	Rushing air – normal when louver resets its position.
Poor cooling performance.	Check that all windows and doors are closed
	Remove or switch off all heat sources if possible.
	Check that the exhaust air duct is connected properly and not blocked. If blocked, clean and re-connect.
	Clean the air filter and re-fit securely before continuing operation.
	Temperature setting is too high. Lower the temperature.
Noisy or excessive vibration	Move the unit to a stable, flat and level surface.

### 6.2 ERROR CODES

LED Display	Description	Action
E1/E2/E3/E4	Internal malfunction	1) Switch off the unit. 2) Unplug and re-plug the unit. 3) If the error persists, call for a qualified service agent for assistance
P1	Bottom tray is full	Drain the water. Please refer to the section "OPERATION"

# CONTENIDO

1. PRECAUCIONES DE SEGURIDAD .....	2
2. GENERAL .....	4
2.1 Nombres de los componentes .....	4
2.2 Accesorios .....	4
2.3 Panel de control .....	5
3. PREPARACIÓN PARA EL FUNCIONAMIENTO .....	6
3.1 Instalación de la manguera de escape.....	6
3.2 Conexión a la red eléctrica .....	8
4. FUNCIONAMIENTO .....	8
4.1 Condiciones de funcionamiento .....	8
4.2 Funcionamiento .....	9
5. CUIDADO Y MANTENIMIENTO .....	11
6. SOLUCIÓN DE PROBLEMAS .....	12
6.1 Guías, consejos y precauciones.....	12
6.2 Códigos de error .....	12



**Precaución: Riesgo de incendio  
solo para refrigerante R32/R290**



## ADVERTENCIA

- Este aparato no está diseñado para ser utilizado por personas (incluidos niños) con discapacidad física, sensorial o mental, o falta de experiencia y conocimiento, a menos que se les haya ofrecido formación o instrucciones sobre el uso del aparato por una persona responsable de su seguridad.
- Los niños deben ser supervisados para asegurarse de que no jueguen con el aparato.
- Las reparaciones solo deben realizarse según las recomendaciones del fabricante del equipo. El mantenimiento y la reparación que requiera la asistencia de otro personal cualificado deberá llevarse a cabo bajo la supervisión de la persona competente en el uso de refrigerantes inflamables.

# CONTENIDO

Se ha determinado que este producto cumple la Directiva de Baja Tensión (2014/35/CE) y la Directiva de Compatibilidad Electromagnética (2014/30/EC) de la Unión Europea.



## Eliminación correcta de este producto (Residuos de aparatos eléctricos y electrónicos)

(Cuando se usa este aparato de aire acondicionado en los países europeos, hay que seguir estas normas)

- La presencia de este marcado en el producto o en la documentación indica que los aparatos eléctricos y electrónicos (RAEE, tal como se indica en la directiva 2012/19/CE) no deben mezclarse con los desechos domésticos. Está prohibido desechar este aparato con los residuos domésticos. Para su eliminación hay varias posibilidades:
    1. El municipio ha establecido sistemas de recogida en los que se pueden desechar los residuos electrónicos de forma gratuita para el usuario.
    2. En la compra de un nuevo producto, el minorista recogerá el producto usado de forma gratuita como mínimo.
    3. El fabricante recogerá el aparato para su eliminación de forma gratuita para el usuario como mínimo.
    4. Dado que los productos usados contienen recursos valiosos, se pueden vender a comerciantes de chatarra de metal.
- Tirar de forma incontrolada residuos en bosques y en el campo pone en peligro la salud de las personas cuando las sustancias peligrosas se filtran a las aguas subterráneas y de esta forma llegan a la cadena alimentaria.

Nombre del modelo	Tamaño	Fuente de alimentación
51KPD09N7S	454x365x700	
51KPD10N7S	467x397x765	
51KPD12N7S	467x397x765	220-240V ~ 50Hz
51QPD12N7S	467x397x765	

- Símbolos utilizados en las unidades y el manual:

	<b>ADVERTENCIA</b>	Este aparato utiliza un refrigerante inflamable. Si el refrigerante se filtra y se expone a una fuente de ignición externa, existe un riesgo de incendio.
	<b>PRECAUCIÓN</b>	El manual de funcionamiento debe leerse cuidadosamente.
	<b>PRECAUCIÓN</b>	Un personal de servicio debe manejar este equipo haciendo referencia al manual de instalación.
	<b>PRECAUCIÓN</b>	La información correspondiente se proporciona en el manual de funcionamiento o el manual de instalación.

El fabricante se reserva el derecho de cambiar las especificaciones del producto sin previo aviso.



# 1. PRECAUCIONES DE SEGURIDAD

- Lea este manual antes de utilizar el producto.
- Este aparato puede ser utilizado por niños a partir de 8 años y personas con capacidades físicas, sensoriales o mentales reducidas o con falta de experiencia y conocimientos si antes han sido supervisados o instruidos acerca de cómo usar el aparato de forma segura y comprenden los peligros que su uso implica.
- Los niños no deben jugar con el aparato. La limpieza y el mantenimiento de usuario no debe ser realizada por niños sin supervisión.

## ADVERTENCIA

Este símbolo indica la posibilidad de daños personales o incluso la muerte.

- **Las tareas de mantenimiento o reparación de este producto sólo deben ser realizadas por personas cualificadas y con experiencia.**

Una reparación o un mantenimiento incompletos pueden producir fugas de agua, descargas eléctricas o incendios.

- **Mantenga las aberturas de ventilación de la unidad libres de obstrucciones. Asegúrese de que haya al menos 30 cm de espacio libre alrededor de la unidad.**

- **Todos los cables deben cumplir con los códigos eléctricos locales y nacionales y su instalación debe ser realizada por un agente de mantenimiento calificado.**

- **Esta unidad queda conectada a tierra a través del cable de alimentación siempre que se conecta a una toma de corriente estándar con toma de tierra. Asegúrese de que la toma de corriente tiene conexión a tierra.**

Si el aparato no está conectado a tierra se pueden producir descargas eléctricas.

- **No utilice un cable de extensión ni comparta la misma toma de corriente con otros aparatos.**

Compruebe la fuente de alimentación disponible y resuelva cualquier problema de cableado antes de realizar la instalación y puesta en marcha.

- **Si el cable de alimentación está dañado, debe ser reemplazado por el fabricante, el agente de mantenimiento o por personal calificado con el fin de evitar situaciones de peligro.**

- **Con el fin de evitar situaciones de peligro debido al reseteo accidental de la protección térmica, la alimentación eléctrica de este aparato no debe realizarse a través de un dispositivo de conmutación externo, como por ejemplo un temporizador, ni debe ir conectado a un circuito que la compañía eléctrica enciende y apaga regularmente.**

- **Si la unidad se vuelca accidentalmente durante el uso, apáguela y desenchufe inmediatamente. Deje la unidad en reposo unas pocas horas antes de volverla a usar.**

De lo contrario, la unidad puede iniciar la función de auto apagado.

- **No utilice gases inflamables o combustibles como gasolina, benceno, disolvente, etc. en el espacio acondicionado.**

Puede provocar un incendio.

- **Mantenga este aparato lejos de fuentes de calor.**

Se podría dañar la unidad o provocar un incendio.

- **Operar con las manos mojadas puede provocar una descarga eléctrica.**

- **DoNo haga funcionar la unidad en lugares húmedos como un baño o un lavadero.**

Pueden producirse descargas eléctricas.

- **No introduzca las manos, los dedos u otros objetos en la entrada o la salida de aire en ningún momento.**

Puede causarle daños, ya que el ventilador interno gira a velocidad alta.

# 1. PRECAUCIONES DE SEGURIDAD

## PRECAUCIÓN

Este símbolo indica la posibilidad de daños a la propiedad o consecuencias graves.

- **Este producto está diseñado SOLO para el confort humano.**
- **No bloquee las entradas o salidas de aire. Al hacerlo, bajará el rendimiento, aumentarán los costes de funcionamiento y reducirá la vida del producto.**
- **No coloque la unidad delante de cortinas o de objetos colgantes.**  
En caso de que caigan en la entrada de aire.
- **La unidad se debe utilizar de manera que esté protegida de la humedad. No coloque objetos encima de la unidad, especialmente si contienen agua.**
- **No encienda y apague el sistema con el interruptor principal.**  
Puede provocar un incendio o fugas de agua.
- **Mantenga el mando a distancia fuera del alcance de los niños.**  
De no hacerlo, podrían tragarse las pilas o producirse otros accidentes.
- **Transporte siempre la unidad en posición vertical.**
- **Asegúrese de que la unidad se coloca de manera segura sobre una superficie estable y nivelada.**
- **Desenchufe la unidad cuando no se utilice durante períodos de tiempo largos. Colocar y almacenar lejos de la luz solar directa.**
- **Desconecte ANTES de la limpieza o el mantenimiento.**  
Pueden producirse descargas eléctricas.
- **No moje la carcasa ni el panel de control, ni utilice detergentes fuertes, disolventes o materiales abrasivos para limpiar el producto.**
- **Las cubiertas fijas no se deben quitar nunca.**
- **Es esencial realizar un buen mantenimiento a intervalos regulares de las unidades.**  
El MANTENIMIENTO para hacer una limpieza profunda, engrasar y verificar las funciones de todos los componentes críticos debe realizarlo un especialista. Póngase en contacto con un proveedor de servicio técnico cualificado.

## Este producto contiene gases fluorados regulados por el Protocolo de Kyoto

Nombre químico del gas	R410A / R290
Potencial de calentamiento global (GWP) del gas	2088 / 3

### PRECAUCIÓN

1. Escriba claramente la cantidad de refrigerante cargado en la etiqueta del refrigerante con tinta indeleble.
2. Evite la emisión al medio ambiente del gas fluorado contenido. Asegúrese de que el gas fluorado nunca se ventila a la atmósfera durante la instalación, mantenimiento o eliminación de la unidad. Cuando se detecte alguna fuga del gas fluorado contenido, hay que detener la fuga y repararla lo antes posible.
3. El mantenimiento y reparación de este producto solo puede realizarlo personal de mantenimiento cualificado.
4. Cualquier manipulación de los gases fluorados de este producto, por ejemplo, al trasladar el producto o al recargar el gas, deberá cumplir el Reglamento CE N° 517/2014 sobre determinados gases fluorados de efecto invernadero y las leyes locales.
5. Si tiene alguna pregunta póngase en contacto con los distribuidores, instaladores, etc.

## 2. VISIÓN GENERAL

### 2.1 NOMBRES DE LOS COMPONENTES



**VISTA FRONTAL**

- (1) Panel de control
- (2) Lumbrera
- (3) Ruedas
- (4) Asa plegable

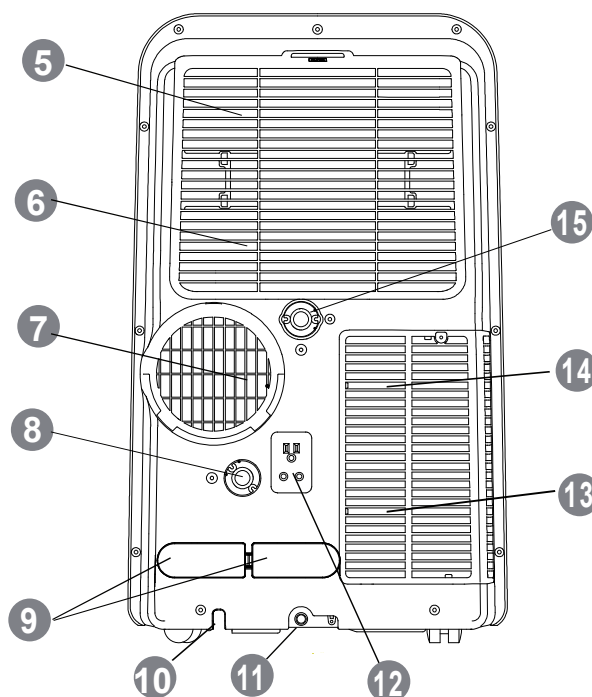

**VISTA POSTERIOR**

- (5) Filtro de aire superior
- (6) Toma de aire superior
- (7) Salida del aire de escape
- (8) Salida de desagüe 1
- (9) Salida del cable de alimentación
- (10) Soportes del cable de alimentación (solo para almacenamiento)
- (11) Salida de desagüe de la bandeja inferior
- (12) Toma eléctrica (solo para almacenamiento)
- (13) Filtro de aire inferior
- (14) Toma de aire inferior
- (15) Salida de desagüe 2

### 2.2 ACCESORIOS

Nombre de los accesorios	Forma	Ctd (piezas)	Nombre de los accesorios	Forma	Ctd (piezas)
Tubo y adaptador de desagüe		1	Manguera de escape		1
Pila		2	Adaptador de manguera de escape A		1
Mando a distancia		1	Adaptador de manguera de escape B		1
Kit para ventanas correderas y tornillo		1	Adaptador de manguera de escape C		1
Esponja de sellado		3	Adaptador de escape en pared		1
Manual		2	Tornillo y taco		4

## 2. VISIÓN GENERAL

### 2.3 PANEL DE CONTROL

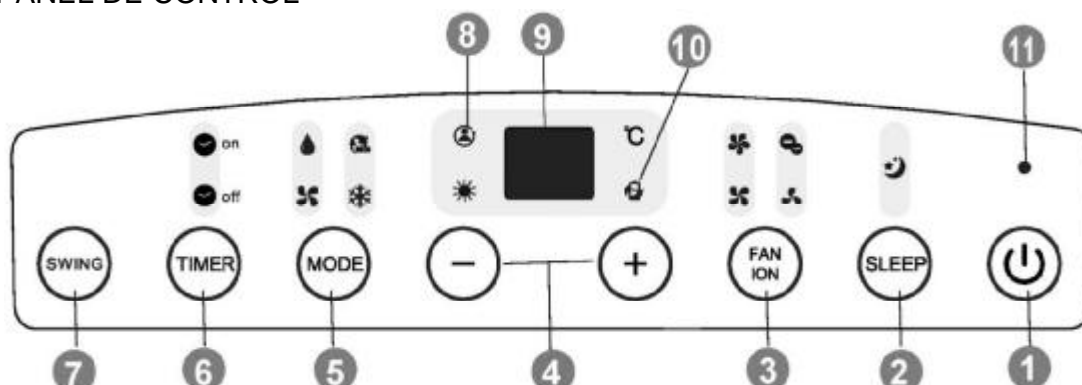

- (1) Botón ON/OFF**  
El funcionamiento se inicia cuando se pulsa este botón y se detiene cuando se pulsa el botón de nuevo.
- (2) Botón SLEEP**  
Activa/Desactiva la función de dormir. El indicador estará iluminado cuando la función de dormir esté activada.
- (3) Botón FAN**  
Pulse este botón para seleccionar la velocidad del ventilador:
- LOW → MID → HIGH → AUTO
- Botón ION\***  
Pulse este botón durante más de 3 segundos para activar la función ionizador (se encenderá el indicador ) y vuelva a pulsarlo durante más de 3 segundos para desactivarla.
- (4) Botón + / -**  
Pulse este botón para subir o bajar la temperatura ambiente
- (5) Botón MODE**  
Pulse el botón de modo repetidamente para cambiar el modo de funcionamiento.
- AUTO → COOL → DRY → FAN → HEAT
- (6) Botón TIMER**  
Pulse este botón para iniciar el temporizador de encendido/apagado automático.
- (7) Botón SWING**  
Ajusta o detiene la oscilación automática de la louver.
- (8) Indicador SÍGUEME\***  
Este indicador estará iluminado cuando la función Sígueme (FOLLOW ME) esté activada.
- (9) Pantalla LED**  
Indica el ajuste de la temperatura programada o el ajuste del temporizador automático. Cuando está en los modos DRY o FAN, indica la temperatura ambiente.
- (10) Indicador GESTIÓN DE ENERGÍA**  
En el modo Frío/Calor, cuando la temperatura ambiente es inferior/superior a la temperatura establecida durante un período de tiempo, el motor del compresor y el ventilador se detendrán automáticamente. Este indicador estará iluminado cuando la función de gestión de energía esté activada.
- (11) Indicador de ALIMENTACIÓN**

[\*] Dependiendo del modelo

#### NOTA

- Todas las imágenes de este manual sólo tienen fines explicativos. Pueden ser ligeramente diferentes del aire acondicionado que compre (en función del modelo). Prevalecerá la forma real.
- En este paquete de manuales se incluye una guía sobre el uso del mando a distancia

# 3. PREPARACIÓN PARA EL FUNCIONAMIENTO

## ⚠ PRECAUCIÓN

- La unidad se debe colocar sobre una base firme para minimizar el ruido y la vibración. Asegúrese de que el suelo es suficientemente para aguantar la unidad.
- No coloque nunca obstáculos alrededor de la entrada o la salida de aire de la unidad.

### 3.1 INSTALACIÓN DE LA MANGUERA DE ESCAPE

#### 3.3.1 Instalación del kit para ventanas correderas

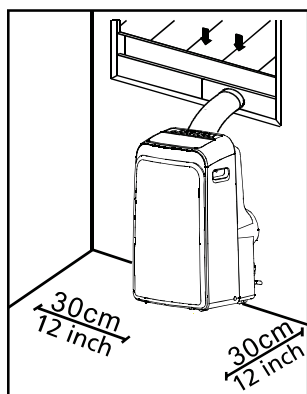

Kit para ventanas correderas

#### ■ Cómo instalar el kit para ventanas correderas

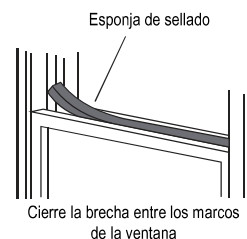
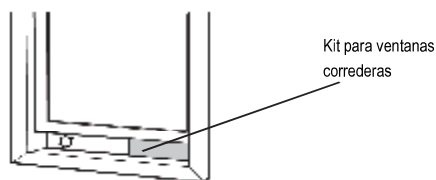
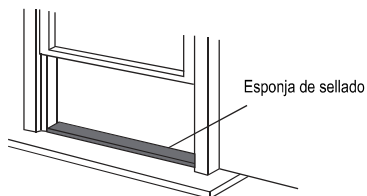

O BIEN

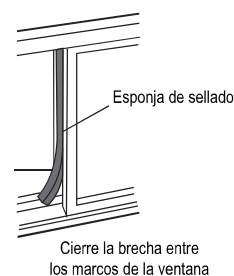
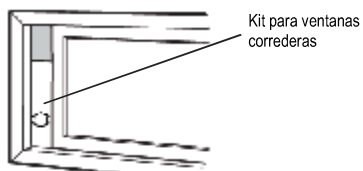
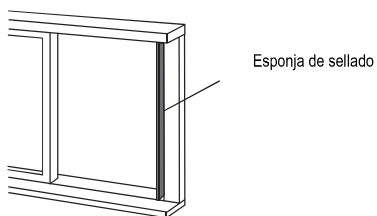

# 3. PREPARACIÓN PARA EL FUNCIONAMIENTO

## ■ Cómo instalar la manguera de escape

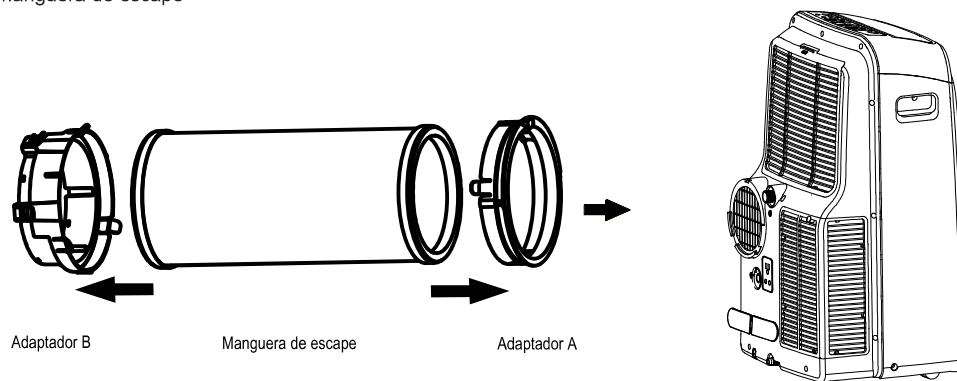

### 3.3.2 Montaje en la pared

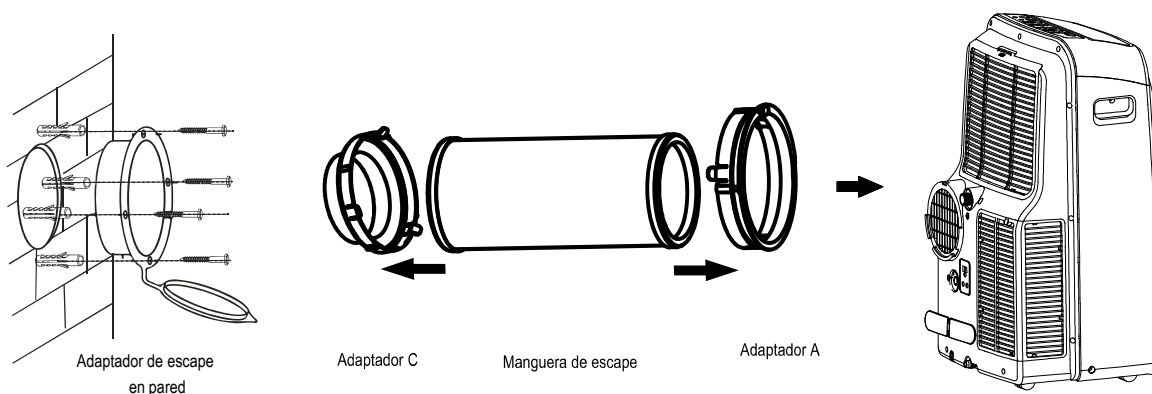

### 3.3.3 Altura de la salida de la manguera de escape

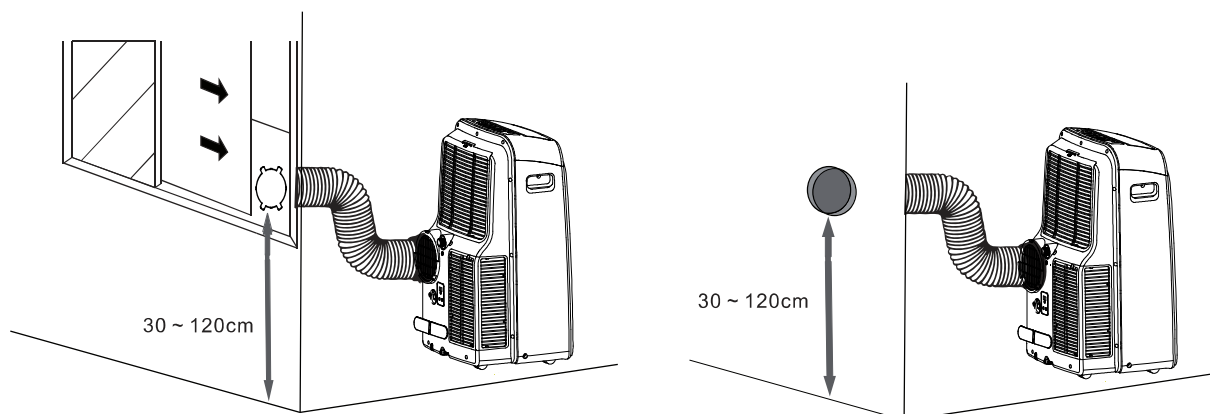

#### NOTA

- No doble demasiado la manguera de escape.
- Cubra el orificio con la tapa del adaptador (montaje en pared) cuando no se use.

## 3. PREPARACIÓN PARA EL FUNCIONAMIENTO

### 3.2 CONEXIÓN A LA RED ELÉCTRICA

#### PRECAUCIÓN

- La unidad se debe colocar al alcance de una toma de corriente con toma de tierra.
- El enchufe de alimentación debe insertarse firmemente en la toma de corriente.
- No utilice un cable de extensión ni comparta la misma toma de corriente con otros aparatos.
- Tenga cuidado de que el cable de alimentación no quede atrapado.

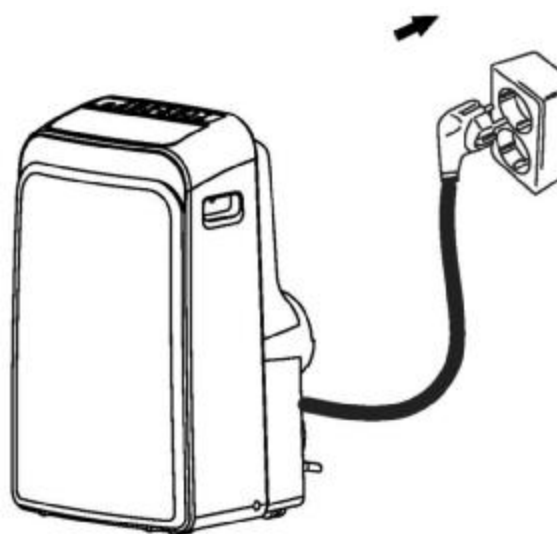

## 4. FUNCIONAMIENTO

### 4.1 CONDICIONES DE FUNCIONAMIENTO

Modo	Condiciones de funcionamiento
Modo Refrigeración	17 ~ 35°C BS
Modo DRY	13 ~ 35°C BS
Modo Calefacción	5 ~ 30°C BS

Nota: BS: bulbo seco

- El rendimiento óptimo se logrará dentro de estas temperaturas de funcionamiento.
- Cuando la unidad opera por encima o por debajo de estas condiciones durante mucho tiempo, el programa de diagnóstico del sistema puede detectar una avería y la unidad dejará de funcionar correctamente.
- Humedad relativa de la sala: menos de 80%. Si el acondicionador de aire funciona fuera de este rango, la superficie del acondicionador de aire puede generar condensación.

# 4. FUNCIONAMIENTO

## 4.2 FUNCIONAMIENTO

Modos básicos de funcionamiento: **COOL (FRÍO) / DRY (SECO) / HEAT (CALOR) / FAN (VENTILADOR) / AUTO**

### Modo COLD (FRÍO)

- 1) Pulse **MODE** y seleccione ❄️ ;
- 2) Pulse **+/-** en la unidad o pulse **TEMP** en el mando a distancia para seleccionar la temperatura.
- 3) Pulse **FAN** en la unidad o en el mando a distancia para seleccionar la velocidad del ventilador.

### Modo DRY (SECO)

- 1) Conecte la manguera de desagüe como se muestra en la figura.
- 2) Pulse **MODE** y seleccione 💧 ;

NOTA:

- Retire la manguera de escape antes de activar el funcionamiento **DRY (SECO)**.
- La velocidad del ventilador y la temperatura no se pueden ajustar en el modo **DRY**.
- Al detener el funcionamiento **DRY**, asegúrese de que se ha sacado toda el agua antes de retirar el tubo de desagüe y de colocar el tapón de la salida de desagüe en la parte posterior de la unidad.

### Modo HEAT (CALOR)

- 1) Conecte la manguera de desagüe como se muestra en la figura muestra (orificio de desagüe distinto que para el modo **DRY (SECO)**).
- 2) Pulse **MODE** y seleccione ☀️ ;
- 3) Pulse **+/-** en la unidad o pulse **TEMP** en el mando a distancia para seleccionar la temperatura.
- 4) Pulse **FAN** en la unidad o en el mando a distancia para seleccionar la velocidad del ventilador.

### Modo FAN (VENTILADOR)

- 1) Pulse **MODE** y seleccione 🌀 ;
- 2) Pulse **FAN** en la unidad o en el mando a distancia para seleccionar la velocidad del ventilador.

NOTA:

- La temperatura no se pueden ajustar en el modo **FAN**.

### Modo AUTO

Pulse **MODE** y seleccione 🤖 ;

NOTA:

- En este ajuste el sistema cambiará automáticamente los modos y la velocidad del ventilador para conseguir la temperatura establecida. En primavera y otoño, el control de la temperatura puede requerir cambios al modo **COOL/HEAT (FRÍO/CALOR)**.
- La velocidad del ventilador y la temperatura no se pueden ajustar en el modo **AUTO**.

## Funciones especiales

### FUNCIÓN DE OSCILACIÓN

- La lumbra sólo se puede ajustar cuando la unidad está encendida.
- Pulse **SWING** para iniciar la oscilación automática. Presione **SWING** de nuevo para que la lumbra deje de oscilar.

NOTA:

- No ajuste la lumbra manualmente.

### FUNCIÓN DEL TEMPORIZADOR

La hora de encendido/apagado se puede ajustar en el panel de control o en el mando a distancia.

**El el panel de control:**

Cuando la unidad está encendida:

- 1) Pulse **TIMER**. Se iluminará el indicador 🚫OFF.
  - 2) Ajuste la hora de apagado automático pulsando **+/-**. Pulse **TIMER** para confirmar. Se iluminará el indicador 🟢ON.
  - 3) Ajuste la hora de encendido automático pulsando **+/-**. Pulse **TIMER** para confirmar. Se iluminarán los dos indicadores 🟢ON/OFF.
- La unidad está ahora programada para encendido/apagado automático.

Cuando la unidad está apagada:

- 1) Pulse **TIMER**. Se iluminará el indicador 🟢ON.
  - 2) Ajuste la hora de encendido automático pulsando **+/-**. Pulse **TIMER** para confirmar. Se iluminará el indicador 🚫OFF.
  - 3) Ajuste la hora de apagado automático pulsando **+/-**. Pulse **TIMER** para confirmar. Se iluminarán los dos indicadores 🟢ON/OFF.
- La unidad está ahora programada para encendido/apagado automático.

NOTA:

- Para configurar la función **TIMER** con mando a distancia, consulte el manual de instrucciones del mando a distancia.
- Para cancelar el ajuste del temporizador de encendido/apagado automático, pulse el botón **ON/OFF** o ajustar el temporizador en 0.0.

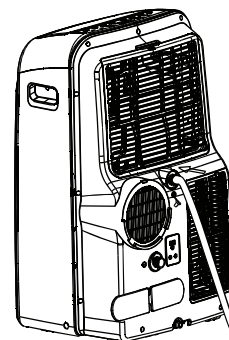

En funcionamiento **DRY (SECO)**

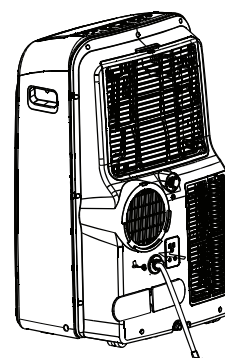

En funcionamiento **HEAT (CALOR)**



## 4. FUNCIONAMIENTO

### Función SÍGUEME\*

Al activar la función Sígueme (Follow Me), el mando a distancia mide la temperatura en el lugar donde se encuentra este. El mando a distancia enviará esta señal al acondicionador de aire cada 3 minutos hasta que pulse el botón **FOLLOW ME** (SÍGUEME) de nuevo.

NOTA:

- La función SÍGUEME no está disponible en el modo **DRY** (SECO) y **FAN** (VENTILADOR).

### Función IONIZER (IONIZADOR) \*

Se añaden iones negativos al aire para simular los efectos de los bosques y las cascadas de agua en los seres humanos.

### FUNCIÓN SLEEP (DORMIR)

Cuando se selecciona el modo SLEEP (DORMIR), la temperatura establecida aumentará (refrigeración) o disminuirá (calefacción) 1 °C por 30 minutos durante la primera hora. A partir de entonces mantiene esta nueva temperatura durante 7 horas antes de desconectar el modo SLEEP.

Esta operación ahorra energía y mejora el confort nocturno mediante la sincronización con el metabolismo del cuerpo.

### Retraso del compresor (Compressor Delay)

En el arranque hay un retardo de 3 a 4 minutos para proteger el compresor.

### Prevención de corrientes frías (Cold Draft Prevention)

Para evitar corrientes de aire desagradables en el modo de calefacción, la unidad interior se precalienta antes de arrancar el ventilador. Este retardo solo dura unos minutos.

### Deshielo automático (Auto Defrost)

En el modo de calefacción se genera hielo en la unidad exterior. Para descongelar el hielo, el ventilador interior se detiene durante unos minutos antes de continuar calentando.

### Reinicio automático\* (Auto Restart\*)

La unidad se pondrá en marcha automáticamente después de un corte de energía. Se recuperan todos los ajustes anteriores del usuario.

### Función de protección de bandeja llena

Cuando la pantalla LED muestra "P1", significa que la bandeja inferior está llena de agua y hay que vaciarla. La unidad se detendrá automáticamente y no se podrá reiniciar hasta que se retire el agua.

- 1) Mueva la unidad a un lugar de desagüe.
- 2) Retire la cubierta y el tapón de salida de desagüe de la bandeja inferior.
- 3) Cuando el agua haya salido por completo, vuelva a poner el tapón y la cubierta.
- 4) Encienda la unidad hasta que desaparezca "P1".

NOTA:

- Si se sigue mostrando "P1", desenchufe la unidad y llame al servicio técnico.

[\*] Dependiente del modelo

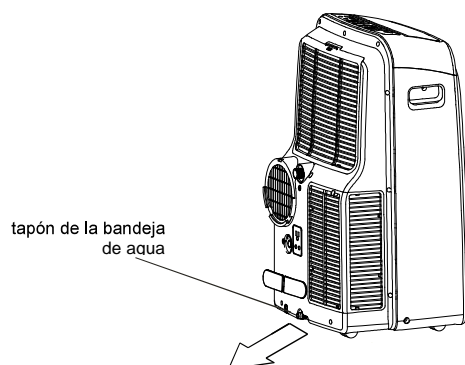

## 5. CUIDADO Y MANTENIMIENTO

### ⚠ PRECAUCIÓN

- **DESCONECTE** la fuente de alimentación de la unidad **ANTES** de intentar limpiarla o repararla.
- Use un paño suave y húmedo para limpiar la rejilla, la carcasa y el mando a distancia.
- Siempre póngase en contacto con personal de mantenimiento cualificado para una reparación o cualquier mantenimiento que no pueda realizar el usuario, caso de una limpieza profunda, engrasar y verificar las funciones de los componentes críticos.

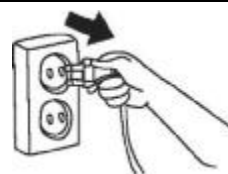

#### ■ Limpieza general

Use un paño suave y húmedo para limpiar la rejilla, la carcasa y el mando a distancia.

- No utilice productos químicos, por ejemplo, detergentes, disolventes, pulidores abrasivos, etc.
- No utilice calor (más de 40 °C)

#### ■ Limpieza del filtro de aire

Para que funcione bien, inspeccione con regularidad los filtros de aire y límpielos cuando sea necesario.

##### Retire el filtro superior

- Abra la rejilla
- Saque el filtro.

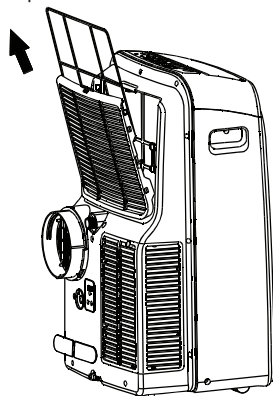

##### Retire el filtro inferior

- Desenrosque la rejilla
- Saque el filtro.

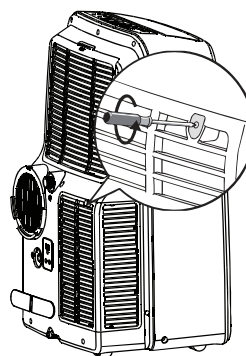

#### Limpie el filtro de aire

Puede utilizar una aspiradora o agua pura para limpiar el filtro de aire. Si el polvo acumulado es demasiado espeso, utilice un cepillo y un detergente suaves para limpiarlo y seque la unidad en un lugar fresco. Vuelva a montar el filtro de aire después de asegurarse que el filtro esté completamente seco.



#### NOTA:

El lado de la entrada de aire debe mirar hacia arriba si se utiliza una aspiradora. El lado de la entrada de aire debe mirar hacia abajo si se utiliza agua.

#### ■ Preparación para el almacenamiento [largos períodos de inactividad]

1. Limpie los filtros de aire
2. Asegúrese de que la unidad no contiene nada de agua y que está seca. En climas húmedos y lluviosos, opere en modo solo ventilador hasta que la unidad se haya secado.
3. Apague el acondicionador de aire con el mando a distancia y retire las pilas.
4. Desconecte de la fuente de alimentación. Envuelva el cable de alimentación alrededor de los soportes provistos a tal efecto y conecte el enchufe en la toma de la parte posterior de la unidad.
5. Guarde los accesorios, por ejemplo mangueras de escape, kit para ventanas correderas, etc.

#### ■ Reutilización después del almacenamiento

1. Compruebe que no haya nada que bloquee la entrada y la salida de aire.
2. Limpie los filtros de aire
3. Compruebe que los cables no estén dañados y que estén conectados a tierra correctamente.
4. Vuelva a instalar los accesorios.
5. Reconecte a la red eléctrica
6. Vuelva a instalar las pilas en el mando a distancia y encienda la unidad.

## 6. SOLUCIÓN DE PROBLEMAS

### 6.1 GUÍAS, CONSEJOS Y PRECAUCIONES

Durante el funcionamiento normal puede suceder lo siguiente y no ser una avería.

Caso	Explicación / Solución
La refrigeración o calefacción está retardada.	Hay un retardo de 3 minutos para proteger el compresor.
La unidad no se enciende o no hay alimentación eléctrica al pulsar ON / OFF.	Compruebe que la unidad está bien conectada a la toma de corriente y que llega electricidad a la misma.
	La temperatura ambiente es más baja que la temperatura establecida (modo de refrigeración). Reajuste la temperatura.
	Elimine el agua de la salida de desagüe de la bandeja inferior
El aparato de aire acondicionado emite sonidos de bajo volumen	"Gorgoteo": el refrigerante fluye con normalidad dentro de la unidad.
	"Crujidos": expansión y contracción normales de las piezas de plástico y metal.
	Corrientes de aire: es normal cuando la lumbrera restablece su posición.
Bajo rendimiento de la refrigeración	Compruebe que todas las ventanas y puertas están cerradas
	Retire o apague todas las fuentes de calor si es posible.
	Compruebe que el conducto de aire de escape está conectado correctamente y no está obstruido. Si está obstruido, límpielo y vuelva a conectarlo.
	Limpie el filtro de aire y vuélvalo a colocar de forma segura antes de continuar.
	El ajuste de la temperatura es demasiado alto. Baje la temperatura.
Vibración ruidosa o excesiva	Mueva la unidad a una superficie estable, plana y nivelada.

### 6.2 CÓDIGOS DE ERROR

Pantalla LED	Descripción	Acción
E1/E2/E3/E4	Avería Interna	1) Apague la unidad. 2) Desconecte la unidad y vuelva a conectarla. 3) Si el error persiste, llame a un agente de mantenimiento cualificado para recibir asistencia
P1	La bandeja inferior está llena	Quite el agua. Consulte la sección "FUNCIONAMIENTO"

# TABLE DES MATIÈRES

1. CONSIGNES DE SÉCURITÉ .....	2
2. GÉNÉRALITÉS .....	4
2.1 Noms des pièces .....	4
2.2 Accessoires .....	4
2.3 Panneau de contrôle .....	5
3. PRÉPARATION DU FONCTIONNEMENT .....	6
3.1 Installation du conduit d'évacuation .....	6
3.2 Connexion à l'alimentation électrique .....	8
4. FONCTIONNEMENT .....	8
4.1 Conditions de fonctionnement .....	8
4.2 Fonctionnement .....	9
5. ENTRETIEN ET .....	11
6. DÉPANNAGE .....	12
6.1 Guides, conseils et précautions .....	12
6.2 Codes d'erreur .....	12



**Mise en garde : Risque d'incendie pour  
le fluide frigorigène R32/R290 seulement**



## **AVERTISSEMENT !**

- Cet appareil n'est pas destiné à être utilisé par des personnes (y compris des enfants) aux capacités physiques, sensorielles ou mentales réduites, ou par des personnes manquant d'expérience et de connaissances, sauf si elles sont surveillées ou que des instructions leur ont été fournies par une personne responsable de leur sécurité afin qu'elles sachent comment faire fonctionner le système.
  - Les enfants devront être surveillés afin de s'assurer qu'ils ne jouent pas avec l'appareil.
  - L'entretien devra être effectué uniquement selon les recommandations du fabricant de l'équipement.
- L'entretien et les réparations nécessitant l'assistance d'un autre personnel qualifié devront être effectués sous la supervision de la personne compétente pour l'utilisation des fluides frigorigènes inflammables.

# TABLE DES MATIÈRES

Ce produit a été conçu en conformité avec la directive "Basse Tension" (2014/35/CE) et la directive sur la compatibilité électromagnétique (2014/30/CE) de l'Union européenne.



## Élimination appropriée de ce produit (appareils électriques et électroniques usagés)

(Lorsque vous utilisez ce climatiseur dans les pays européens, il convient d'appliquer les directives suivantes.)

- Le symbole apposé sur le produit ou sa documentation indique que les appareils électriques et électroniques usagés (DEEE conformément à la directive 2012/19/CE) ne doivent pas être jetés avec les ordures ménagères. Il est interdit de jeter cet appareil avec les ordures ménagères. Plusieurs possibilités s'offrent à vous, pour l'élimination :
  1. Votre municipalité a mis en place des systèmes de collecte, grâce auxquels les utilisateurs peuvent se débarrasser de leurs déchets électroniques gratuitement.
  2. Lorsque vous achetez un nouveau produit, le détaillant reprend l'ancien produit gratuitement.
  3. Le fabricant reprend gratuitement l'ancien appareil pour l'éliminer.
  4. Comme les anciens produits contiennent des matériaux de valeur, ils peuvent être vendus à des ferrailleurs.
 L'élimination sauvage de déchets dans les forêts et la nature met en péril votre santé, car des substances dangereuses peuvent s'infiltrer dans le sol et se retrouver dans les produits alimentaires que vous consommez.

Nom du modèle	Taille	Alimentation électrique
51KPD09N7S	454x365x700	220-240V ~ 50Hz
51KPD10N7S	467x397x765	
51KPD12N7S	467x397x765	
51QPD12N7S	467x397x765	

- Symboles utilisés dans les unités et le manuel :

	<b>AVERTISSEMENT</b>	Cet appareil a utilisé un fluide frigorigène inflammable. Si le fluide frigorigène fuit et est exposé à une source d'ignition externe, il y a un risque d'incendie.
	<b>ATTENTION</b>	Vous devrez lire le manuel d'utilisation attentivement.
	<b>ATTENTION</b>	Le personnel d'intervention devra manipuler cet équipement en se référant au manuel d'installation.
	<b>ATTENTION</b>	Des informations sont disponibles comme le manuel d'utilisation ou le manuel d'installation.

Le fabricant se réserve le droit de modifier les caractéristiques du produit sans préavis.

# 1. CONSIGNES DE SÉCURITÉ

- Lisez ce manuel avant d'utiliser l'appareil.
- Cet appareil peut être utilisé par des enfants à partir de 8 ans et par toute personne à capacités physiques, sensorielles ou mentales réduites ou ayant peu de connaissances ou d'expérience, pourvu qu'il leur ait été montré ou expliqué comment l'utiliser en toute sécurité et qu'elles soient conscientes des risques associés.
- Ne laissez pas les enfants jouer avec cet appareil. Les opérations de nettoyage et de maintenance ne doivent pas être effectuées par des enfants sans surveillance.

## AVERTISSEMENT

Ce symbole indique un risque de blessures ou de décès.

- **Seul un technicien qualifié et expérimenté peut procéder à la maintenance ou à la réparation de cet appareil.**  
Une réparation ou une maintenance insuffisante peut créer des risques de fuite d'eau, de choc électrique ou d'incendie.
- **Les ouvertures qui permettent la ventilation de l'unité ne doivent pas être bloquées.**  
Vérifiez qu'il y a au moins 30 cm d'espace libre autour de l'unité.
- **Tout le câblage doit être conforme avec les codes électriques nationaux et locaux et doit être installé par un agent de service qualifié.**
- **Cette unité est mise à la terre via le cordon d'alimentation, lorsque celui-ci est branché sur une prise murale adaptée. Vérifiez que la mise à la terre est correcte.**  
Une mauvaise mise à la terre peut entraîner des risques d'électrocution.
- **N'utilisez pas de rallonge ni aucune prise à laquelle un autre appareil est déjà branché.**  
Vérifiez l'alimentation électrique disponible et solutionnez les problèmes de câblage avant l'installation et la mise en fonctionnement.
- **Si le cordon d'alimentation est endommagé, il doit être remplacé par le fabricant, son agent de service ou un technicien qualifié, afin d'éviter tout danger.**
- **Pour éviter tout risque dû à la réinitialisation accidentelle du coupe-circuit thermique, cet appareil ne doit pas être alimenté par un dispositif de commutation externe, comme une minuterie, ni connecté à un circuit régulièrement activé et désactivé par le service fournisseur.**
- **Si l'unité est renversée alors qu'elle fonctionne, mettez-la hors tension et débranchez-la immédiatement. Attendez quelques heures avant d'utiliser l'unité.**  
La fonction d'arrêt automatique de l'unité pourrait sinon se déclencher.
- **N'utilisez pas de gaz inflammable ou de combustible comme de l'essence, du benzène, du diluant, etc., dans l'espace climatisé.**  
Cela peut créer un risque d'incendie.
- **Conservez cet appareil à l'écart de toute source de chaleur.**  
Cela peut créer un risque de dommage ou d'incendie.
- **La manipulation de cet appareil avec des mains mouillées peut provoquer un choc électrique.**
- **N'utilisez pas l'appareil dans une pièce humide, comme une salle de bains ou une buanderie.**  
Cela peut entraîner des risques d'électrocution.
- **Ne mettez ni vos mains ni vos doigts dans l'entrée ou la sortie d'air et n'y insérez aucun objet, sous aucune circonstance.**  
Cela peut entraîner des blessures, car le ventilateur interne tourne à grande vitesse.

# 1. CONSIGNES DE SÉCURITÉ

## ATTENTION

Ce symbole indique un risque de dommages matériels ou de conséquences graves.

- **Ce produit vise UNIQUEMENT à assurer le confort des utilisateurs.**
- **Ne bloquez pas les entrées et les sorties d'air.** Cela entraînerait des dysfonctionnements, une augmentation des coûts d'utilisation et une réduction de la durée de vie du produit.
- **Ne placez pas l'unité à proximité de draperies, de rideaux ou de tout autre élément suspendu.**  
Cela peut entraîner la chute de ces derniers dans l'entrée d'air.
- **L'unité doit être protégée de l'humidité lorsqu'elle fonctionne.** Ne placez aucun objet par-dessus l'unité, en particulier s'il contient de l'eau.
- **N'activez pas ou ne désactivez pas le système avec l'interrupteur principal.**  
Cela peut entraîner des risques d'incendie ou de fuite d'eau.
- **Rangez la télécommande hors de portée des enfants.**  
Ces derniers pourraient avaler les piles ou être victimes d'autres accidents.
- **Transportez toujours l'unité en position verticale.**
- **Vérifiez que l'unité est placée de façon sécurisée, sur une surface plane et stable.**
- **Déconnectez l'appareil si vous ne l'utilisez pas pendant de longues périodes.**  
Placez-le et stockez-le à l'abri de la lumière directe du soleil.
- **Débranchez l'appareil AVANT de procéder à son nettoyage ou son entretien.**  
Cela peut entraîner des risques d'électrocution.
- **Ne mouillez pas le logement ou le panneau de contrôle ; n'utilisez jamais de détergent puissant, de solvant ou de produit abrasif sur l'appareil.**
- **Ne retirez jamais le couvercle fixe.**
- **Une maintenance régulière et approfondie des appareils est essentielle.**  
Une MAINTENANCE effectuée par des spécialistes est nécessaire pour le nettoyage en profondeur, la lubrification et la vérification du bon fonctionnement de tous les composants importants. Contactez un prestataire approprié.

## Ce produit contient des gaz fluorés encadrés par le Protocole de Kyoto

Nom chimique du gaz	R410A / R290
Potentiel de réchauffement planétaire (PRP) du gaz	2088 / 3

### ATTENTION

1. Inscrivez clairement à l'encre indélébile la quantité de produit frigorigène chargée sur l'étiquette.
2. Évitez toute émission des gaz fluorés renfermés. Vérifiez que le gaz fluoré n'est pas rejeté dans l'atmosphère lors de l'installation, de l'entretien ou de l'élimination. Lorsqu'une fuite de gaz fluoré est détectée, celle-ci doit être stoppée et réparée dès que possible.
3. Seul un technicien qualifié est autorisé à réparer cet appareil.
4. Toute manipulation du gaz fluoré lors du transport ou de la recharge en gaz de cet appareil doit être conforme à la réglementation (CE) n° 517/2014 relative à certains gaz à effet de serre fluorés et à la législation locale en vigueur.
5. Contactez les revendeurs, les fournisseurs, etc., pour toute question.

## 2. PRÉSENTATION GÉNÉRALE

### 2.1 NOMS DES PIÈCES



**VUE AVANT**

- (1) Panneau de contrôle
- (2) Volet
- (3) Roulettes
- (4) Poignée encastrée

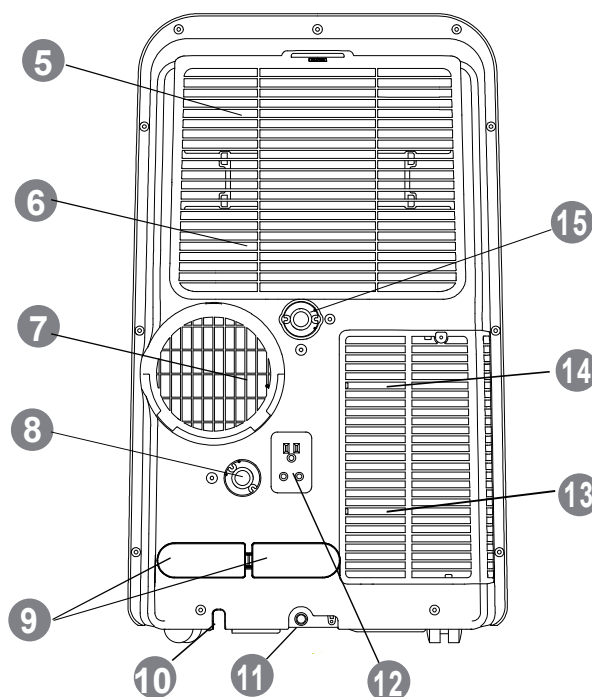

**VUE ARRIÈRE**

- (5) Filtre à air supérieur
- (6) Entrée d'air supérieure
- (7) Sortie d'évacuation d'air
- (8) Conduite d'évacuation 1
- (9) Prise pour cordon d'alimentation
- (10) Supports pour le cordon d'alimentation (pour stockage uniquement)
- (11) Sortie d'évacuation du bac inférieur
- (12) Prise de branchement (pour stockage uniquement)
- (13) Filtre à air inférieur
- (14) Entrée d'air inférieure
- (15) Conduite d'évacuation 2

### 2.2 ACCESSOIRES

Nom de l'accessoire	Aspect	Qté (pcs)	Nom de l'accessoire	Aspect	Qté (pcs)
Tube d'évacuation et adaptateur		1	Conduit d'évacuation		1
Pile		2	Conduit d'évacuation Adaptateur A		1
Télécommande		1	Conduit d'évacuation Adaptateur B		1
Kit de dégagement de la fenêtre et boulon		1	Conduit d'évacuation Adaptateur C		1
Tampon de scellement		3	Adaptateur d'évacuation mural		1
Manuel		2	Vis et cheville		4



## 2. PRÉSENTATION GÉNÉRALE

### 2.3 PANNEAU DE CONTRÔLE

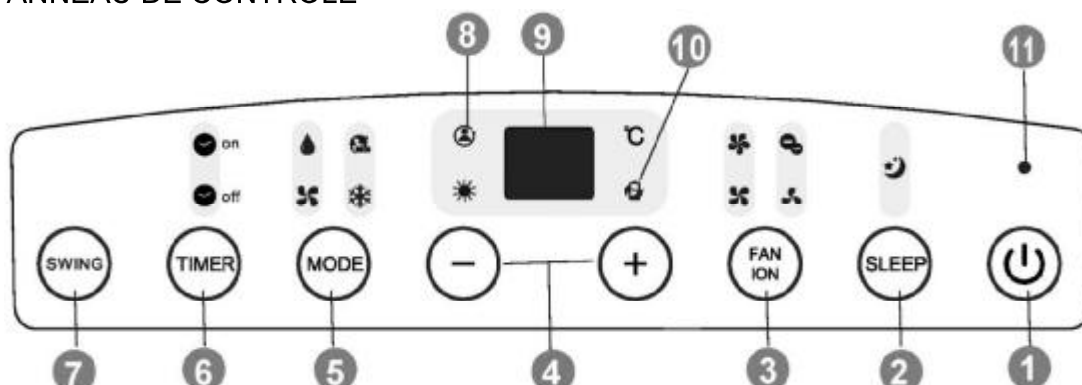

#### (1) Bouton ON/OFF

Appuyez sur ce bouton pour démarrer l'appareil et appuyez de nouveau pour l'arrêter.

#### (2) Bouton SLEEP

Active/désactive la fonction de veille. Le voyant ☾ est allumé lorsque la fonction de veille est activée.

#### (3) Bouton FAN

Appuyez sur ce bouton pour sélectionner la vitesse du ventilateur.



#### Bouton ION\*

Pour activer la fonction Ionizer, appuyez sur ce bouton pendant au moins 3 secondes (le ☼ est allumé). Pour la désactiver, appuyez à nouveau pendant au moins 3 secondes.

#### (4) Bouton +/-

Appuyez sur ce bouton pour augmenter/réduire la température.

#### (5) Bouton MODE

Appuyez plusieurs fois sur ce bouton pour changer le mode de fonctionnement.

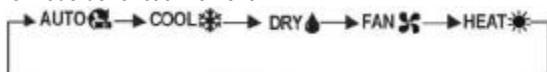

#### (6) Bouton TIMER

Appuyez sur ce bouton pour lancer le programme d'activation/de désactivation automatique de l'unité.

#### (7) Bouton SWING

Lancez l'oscillation automatique du volet ou arrêtez l'oscillation.

#### (8) Voyant FOLLOW ME\*

Ce voyant est allumé lorsque la fonction Follow Me est activée.

#### (9) Écran LED

La valeur réglée pour la température ou la minuterie automatique est affichée. En mode DRY ou FAN, la température de la pièce est affichée.

#### (10) Voyant POWER MANAGEMENT

En mode Cool/Heat, quand la température ambiante est inférieure/supérieure à la température réglée pour une période donnée, le compresseur et le moteur du ventilateur s'arrêtent automatiquement. Ce voyant est allumé lorsque la fonction de gestion de l'alimentation est activée.

#### (11) Voyant POWER

[\*] Selon les modèles

#### REMARQUE

- Toutes les illustrations de ce manuel sont fournies à des fins d'explication uniquement. Elles peuvent être légèrement différentes du climatiseur que vous avez acheté (selon le modèle). La forme réelle prévaut.
- Un guide relatif à l'utilisation de la télécommande est inclus dans cette documentation.

## 3. PRÉPARATION DU FONCTIONNEMENT

### ! ATTENTION

- L'unité doit être placée sur un appui stable pour réduire le bruit et les vibrations. Vérifiez que le sol est suffisamment solide pour supporter le poids de l'unité.
- Ne placez jamais d'obstacle autour de l'entrée ou de la sortie d'air de l'unité.

### 3.1 INSTALLATION DU CONDUIT D'ÉVACUATION

#### 3.3.1 Installation du kit de dégagement de la fenêtre

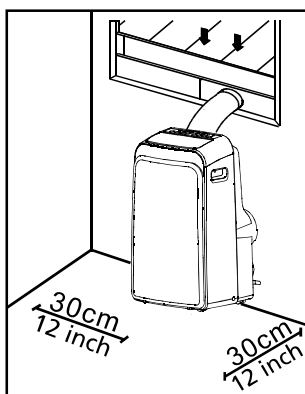

Kit de dégagement de la fenêtre

- Installation du kit de dégagement de la fenêtre

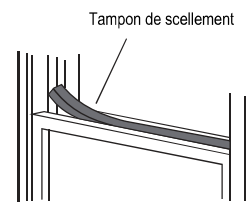
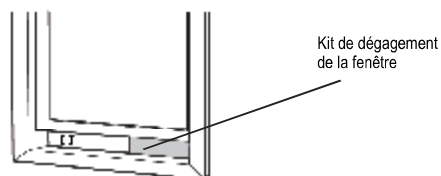
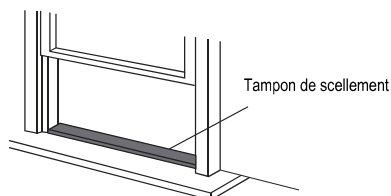

Comblez les espaces entre les panneaux des fenêtres à guillotine.

OU

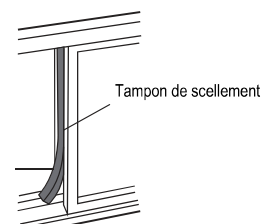
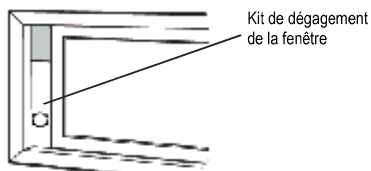
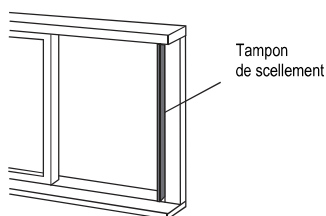

Comblez les espaces entre les panneaux des fenêtres à guillotine.

## 3. PRÉPARATION DU FONCTIONNEMENT

### ■ Installation du conduit d'évacuation

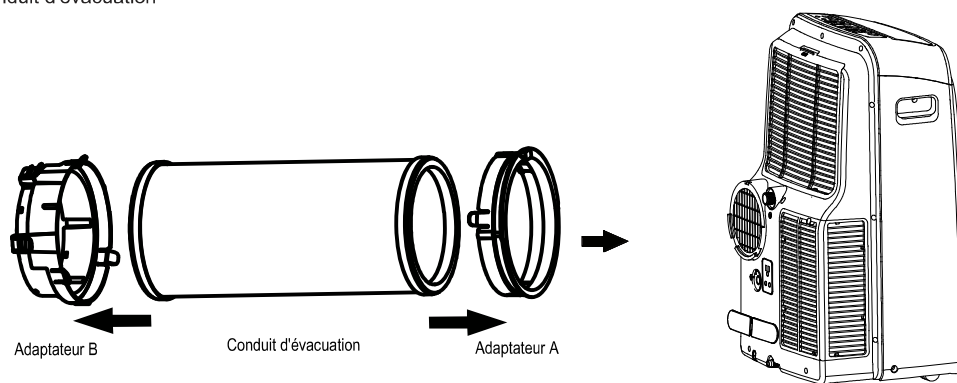

#### 3.3.2 Installation murale

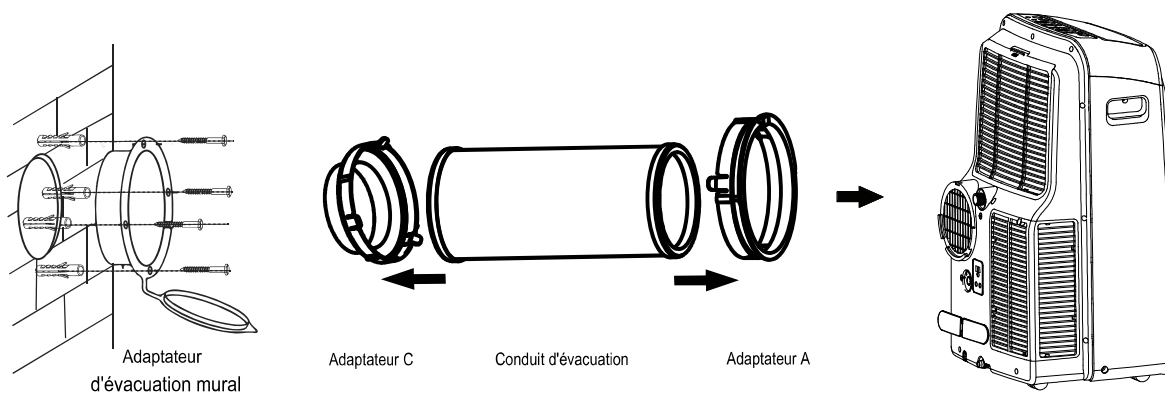

#### 3.3.3 Hauteur de la sortie du conduit d'évacuation

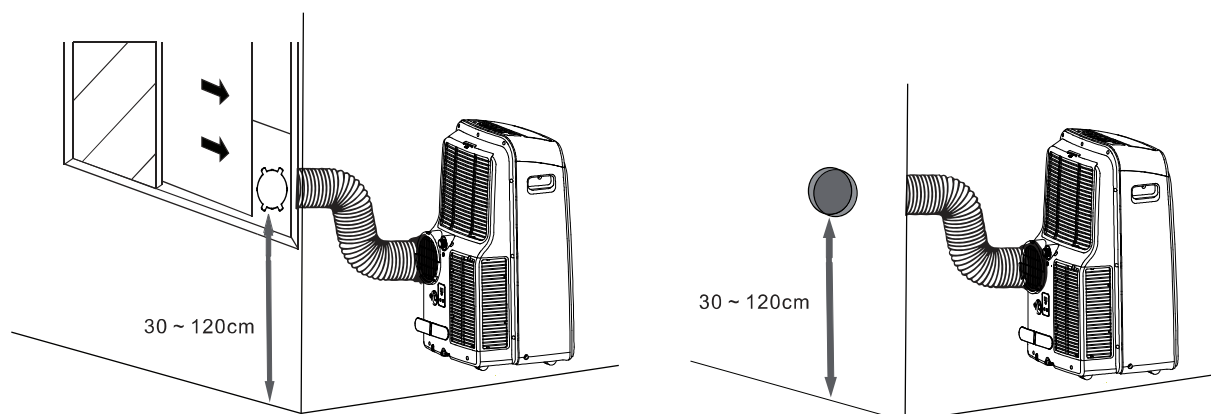

#### REMARQUE

- Ne tordez pas le conduit d'évacuation.
- Fermez le tuyau à l'aide du capuchon d'adaptateur (installation murale) lorsque vous ne l'utilisez pas.

## 3. PRÉPARATION DU FONCTIONNEMENT

### 3.2 CONNEXION À L'ALIMENTATION ÉLECTRIQUE

#### **ATTENTION**

- L'unité doit être placée à proximité immédiate d'une prise correctement mise à la terre.
- La prise d'alimentation doit être correctement insérée dans la prise de courant.
- N'utilisez pas de rallonge ou d'adaptateur, ni aucune prise à laquelle un autre appareil est déjà branché.
- Ne coincez le cordon d'alimentation nulle part.

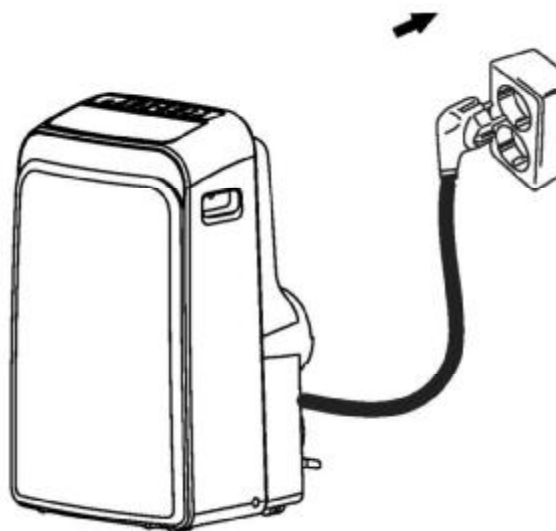

## 4. FONCTIONNEMENT

### 4.1 CONDITIONS DE FONCTIONNEMENT

Mode	Conditions de fonctionnement
Mode Cooling	17~35 °C DB
Mode Dry	13~35 °C DB
Mode Heating	5~30 °C DB

Remarque : TS : Thermomètre sec

- Cette plage de températures de fonctionnement permet d'obtenir une performance optimale.
- Lorsque l'appareil est utilisé à des températures inférieures ou supérieures à cette plage pendant une période prolongée, le diagnostic du système peut détecter un dysfonctionnement et l'appareil risque de ne pas fonctionner correctement.
- Humidité relative de la pièce : inférieure à 80 %. Si le climatiseur est utilisé en dehors de cette plage, de la condensation peut se former à sa surface.

## 4. FONCTIONNEMENT

### 4.2 FONCTIONNEMENT

Modes de fonctionnement de base : **COOL/DRY/HEAT/FAN/AUTO**

#### Mode COOL

- 1) Appuyez sur **MODE** et sélectionnez .
- 2) Appuyez sur **+/-** sur l'unité ou sur **TEMP** sur la télécommande pour sélectionner la température.
- 3) Appuyez sur **FAN** sur l'unité ou la télécommande pour sélectionner la vitesse du ventilateur.

#### Mode DRY

- 1) Connectez le tuyau d'évacuation comme illustré ici.
- 2) Appuyez sur **MODE** et sélectionnez .

REMARQUE :

- Retirez le conduit d'évacuation avant le fonctionnement en mode **DRY**.
- La température et la vitesse du ventilateur ne peuvent pas être ajustées en mode **DRY**.
- Lorsque vous arrêtez le fonctionnement en mode **DRY**, vérifiez que toute l'eau a été évacuée avant de retirer le tuyau d'évacuation et d'insérer la prise de la conduite d'évacuation à l'arrière de l'unité.

#### Mode HEAT

- 1) Connectez le tuyau d'évacuation comme illustré (port d'évacuation différent de celui du mode **DRY**).
- 2) Appuyez sur **MODE** et sélectionnez .
- 3) Appuyez sur **+/-** sur l'unité ou sur **TEMP** sur la télécommande pour sélectionner la température.
- 4) Appuyez sur **FAN** sur l'unité ou la télécommande pour sélectionner la vitesse du ventilateur.

#### Mode FAN

- 1) Appuyez sur **MODE** et sélectionnez .
- 2) Appuyez sur **FAN** sur l'unité ou la télécommande pour sélectionner la vitesse du ventilateur.

REMARQUE :

- La température ne peut pas être ajustée en mode **FAN**.

#### Mode AUTO

Appuyez sur **MODE** et sélectionnez .

REMARQUE :

- Avec ce paramètre, le système définit automatiquement les modes et la vitesse du ventilateur sur la température programmée. Au printemps et à l'automne, un contrôle plus précis de la température peut nécessiter de changer les modes **COOL/HEAT**.
- La température et la vitesse du ventilateur ne peuvent pas être ajustées en mode **AUTO**.

### Fonctions spéciales

#### FONCTION SWING

- Le volet ne peut être ajusté que quand l'unité est sous tension.
- Appuyez sur **SWING** pour lancer l'oscillation automatique. Appuyez à nouveau sur **SWING** pour arrêter l'oscillation du volet.

REMARQUE :



- Ne réglez pas le volet manuellement.

#### FONCTION TIMER



L'heure d'activation/de désactivation automatique peut être réglée depuis le panneau de contrôle ou la télécommande.

**Sur le panneau de contrôle :**

Quand l'unité est mise sous tension :

- 1) Appuyez sur **TIMER**. Le bouton  **OFF** est éclairé.
- 2) Appuyez sur **+/-** pour l'heure de désactivation automatique. Appuyez sur **TIMER** pour confirmer. Le bouton  **ON** est alors éclairé.
- 3) Appuyez sur **+/-** pour l'heure d'activation automatique. Appuyez sur **TIMER** pour confirmer. Les boutons  **ON/OFF** sont tous deux éclairés. L'unité est maintenant activée pour s'allumer/s'éteindre automatiquement.

Quand l'unité est mise hors tension :

- 1) Appuyez sur **TIMER**. Le bouton  **ON** est éclairé.
- 2) Appuyez sur **+/-** pour l'heure d'activation automatique. Appuyez sur **TIMER** pour confirmer. Le bouton  **OFF** est alors éclairé.
- 3) Appuyez sur **+/-** pour l'heure de désactivation automatique. Appuyez sur **TIMER** pour confirmer. Les boutons  **ON/OFF** sont tous deux éclairés. L'unité est maintenant activée pour s'allumer/s'éteindre automatiquement.

REMARQUE :

- Pour régler la fonction **TIMER** avec la télécommande, reportez-vous aux instructions du manuel de la télécommande.
- Pour annuler le réglage Activation/Désactivation automatique, appuyez sur le bouton **ON/OFF** ou réglez la minuterie sur 0,0.

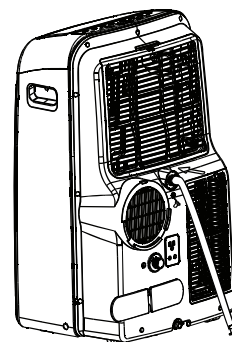

Fonctionnement en mode DRY

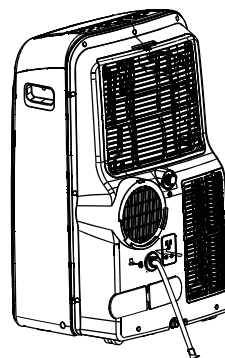

Fonctionnement en mode HEAT

## 4. FONCTIONNEMENT

### Fonction FOLLOW ME\*

Lorsque la fonction Follow Me est activée, la télécommande indique la température réelle là où elle se trouve. La télécommande envoie ce signal à l'unité toutes les 3 minutes jusqu'à ce que vous appuyiez à nouveau sur le bouton **FOLLOW ME**.

REMARQUE :

- La fonction Follow Me n'est pas disponible en mode **DRY** et **FAN**.

### Fonction IONIZER\*

Des ions négatifs sont ajoutés à l'air pour simuler les effets de forêts et de cascades.

### FONCTION SLEEP

Si ce mode est sélectionné, la température réglée augmentera (refroidissement) ou diminuera (chauffage) par incréments de 1 °C toutes les 30 minutes pendant la première heure. Cette nouvelle température est ensuite maintenue pendant 7 heures avant la sortie du mode SLEEP.

Ce fonctionnement permet de faire des économies d'énergie et d'améliorer le confort des individus durant la nuit, en respectant leur métabolisme.

### Compressor Delay

Au démarrage, un délai de 3 à 4 minutes protège le compresseur.

### Cold Draft Prevention

Pour éviter des courants d'air désagréables en mode de chauffage, l'appareil intérieur est préchauffé avant le démarrage du ventilateur. Ce délai ne dure normalement que quelques minutes.

### Auto Defrost

En mode de chauffage, du givre se forme sur l'appareil extérieur. Pour procéder au dégivrage, le ventilateur intérieur s'arrête pendant quelques minutes avant que le chauffage ne reprenne.

### Auto Restart\*

L'appareil redémarre automatiquement après une coupure de courant. Les paramètres utilisateur antérieurs sont rétablis.

### Fonction de protection lorsque le bac d'eau est plein

Lorsque l'écran LED affiche "P1", cela signifie que le bac inférieur est plein d'eau et que celle-ci doit être évacuée.

L'unité va s'arrêter automatiquement et ne redémarrera pas tant que l'eau n'aura pas été évacuée.

- 1) Déplacez l'unité vers l'emplacement d'évacuation.
- 2) Retirez la prise et le couvercle de la sortie d'évacuation du bac inférieur.
- 3) Une fois l'eau totalement évacuée, rebranchez la prise et replacez le couvercle.
- 4) Mettez l'unité sous tension jusqu'à ce que "P1" disparaisse.

REMARQUE :

- Si "P1" continue de s'afficher, débranchez l'unité et appelez un agent de service qualifié pour obtenir de l'assistance.

[\*] Selon les modèles

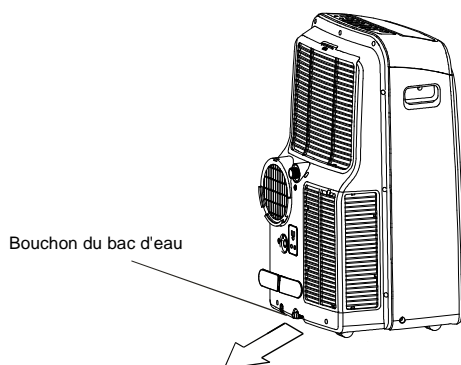

## 5. ENTRETIEN ET MAINTENANCE

### ⚠ ATTENTION

- DÉBRANCHEZ l'appareil AVANT toute opération de nettoyage ou de maintenance.
- Utilisez un chiffon doux et humide pour nettoyer la grille, le boîtier et la télécommande.
- Faites appel à un technicien qualifié pour toute opération de réparation ou de maintenance qui ne peut pas être effectuée par l'utilisateur, comme le nettoyage en profondeur, la lubrification et la vérification du bon fonctionnement de tous les composants importants.

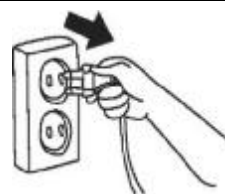

#### ■ Nettoyage général

Utilisez un chiffon doux et humide pour nettoyer la grille, le boîtier et la télécommande.

- N'utilisez pas de produit chimique comme des détergents, des solvants, des produits abrasifs, etc.
- Pas de chaleur (plus de 40 °C)

#### ■ Nettoyage des filtres à air

Pour assurer le bon fonctionnement de l'appareil, inspectez régulièrement les filtres à air et nettoyez-les si nécessaire.

##### Retirer le filtre supérieur

- Ouvrez la grille.
- Sortez le filtre.

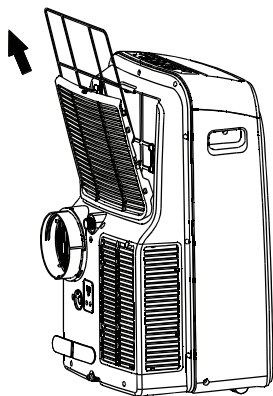

##### Retirer le filtre inférieur

- Dévissez la grille.
- Sortez le filtre.

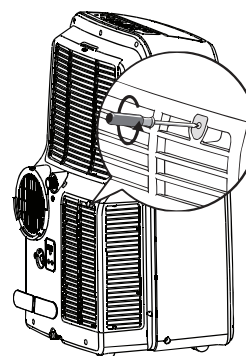

#### Nettoyage du filtre à air

Vous pouvez utiliser un aspirateur ou de l'eau pure pour nettoyer le filtre à air. Si l'accumulation de poussière est trop importante, utilisez une brosse et un détergent doux pour nettoyer le filtre et laissez-le sécher dans un endroit relativement frais. Réinstallez le filtre à air après avoir vérifié qu'il est bien sec.



#### REMARQUE :

- Si vous utilisez un aspirateur, le côté correspondant à l'entrée d'air doit être tourné vers le haut.
- Si vous utilisez de l'eau, il doit être tourné vers le bas.

#### ■ Entreposage [longues périodes d'inactivité]

1. Nettoyez les filtres à air.
2. Vérifiez que l'unité ne contient plus d'eau et qu'elle est sèche. Dans des climats humides, faites fonctionner l'appareil en mode Fan only tant que l'appareil n'est pas sec.
3. Éteignez le climatiseur avec la télécommande et retirez les piles.
4. Débranchez l'alimentation. Enroulez le cordon d'alimentation autour des supports et connectez-le à la prise à l'arrière de l'unité.
5. Démontez les accessoires comme le conduit d'évacuation, le kit de dégagement de la fenêtre, etc.

#### ■ Réutilisation après entreposage

1. Vérifiez que rien ne bloque l'entrée et la sortie d'air.
2. Nettoyez les filtres à air.
3. Vérifiez qu'aucun fil n'est endommagé et que la mise à la terre est correctement effectuée.
4. Réinstallez les accessoires.
5. Reconnectez la source d'alimentation.
6. Remplacez les piles dans la télécommande et allumez l'appareil.

## 6. DÉPANNAGE

### 6.1 GUIDES, CONSEILS ET PRÉCAUTIONS

Lors d'un fonctionnement normal, les cas suivants peuvent se présenter. Cela n'indique toutefois pas un dysfonctionnement.

Cas	Explication/Solution
Le processus de refroidissement ou de chauffage est retardé.	Un délai de 3 minutes permet de protéger le compresseur.
L'unité ne démarre pas ou ne se met pas sous tension lorsque vous appuyez sur ON/OFF.	Vérifiez que l'unité est bien branchée et que la prise électrique est alimentée en électricité.
	La température de la pièce est inférieure à la température réglée (mode Cooling). Réglez à nouveau la température.
	Évacuez l'eau de la sortie d'évacuation du bac inférieur.
Le climatiseur émet des sons de faible intensité.	Un "gargouillement" indique que le réfrigérant coule normalement dans l'unité.
	Un "grincement" indique une dilatation ou une contraction normale des pièces plastiques et métalliques.
	Un souffle d'air est normal. Il indique que le volet réinitialise sa position.
Le refroidissement ne fonctionne pas correctement.	Vérifiez que les fenêtres et les portes sont toutes fermées.
	Retirez ou arrêtez toutes les sources de chaleur si cela est possible.
	Vérifiez que le tuyau d'évacuation d'air est connecté correctement et qu'il n'est pas bloqué. S'il est bloqué, nettoyez-le, puis reconnectez-le.
	Nettoyez le filtre à air, refixez-le correctement puis remettez l'unité en fonctionnement.
La température réglée est trop élevée. Réduisez la température.	
Bruit ou vibrations excessives.	Déplacez l'unité vers une surface plane et stable.

### 6.2 CODES D'ERREUR

Écran LED	Description	Action
E1/E2/E3/E4	Dysfonctionnement interne	1) Mettez l'unité hors tension. 2) Débranchez l'unité, puis rebranchez-la. 3) Si l'erreur persiste, appelez un agent de service qualifié pour obtenir de l'assistance.
P1	Le bac inférieur est plein.	Évacuez l'eau. Reportez-vous à la section "FONCTIONNEMENT".



# INDICE

1. PRECAUZIONI DI SICUREZZA .....	2
2. INFORMAZIONI GENERALI .....	4
2.1 Nomi dei componenti .....	4
2.2 Accessori .....	4
2.3 Pannello di controllo .....	5
3. PREPARAZIONE PRELIMINARE .....	6
3.1 Installazione del tubo di scarico .....	6
3.2 Collegamento all'alimentazione principale .....	8
4. FUNZIONAMENTO .....	8
4.1 Condizioni operative .....	8
4.2 Funzionamento .....	9
5. CURA E MANUTENZIONE .....	11
6. RICERCA GUASTI .....	12
6.1 Guide, consigli e precauzioni .....	12
6.2 Codici di guasto .....	12



**Attenzione: rischio di incendio  
solo per refrigeranti R32/R290**



## **AVVERTENZA!**

- Questo apparecchio non è destinato all'uso da parte di individui (inclusi i bambini) con capacità fisiche, sensoriali o mentali ridotte o mancanza di esperienza e conoscenza, a meno che non siano supervisionati o abbiano ricevuto istruzioni sull'uso dell'apparecchio da una persona responsabile della loro sicurezza.
- I bambini dovrebbero essere sorvegliati per assicurarsi che non giochino con l'apparecchio.
- La manutenzione deve essere eseguita esclusivamente come raccomandato dal produttore dell'apparecchiatura. Le operazioni di manutenzione e riparazione che richiedano assistenza da parte di altro personale specializzato devono essere effettuate sotto la supervisione della persona competente nell'utilizzo di refrigeranti infiammabili.

# INDICE

È stato stabilito che questo prodotto è conforme alla Direttiva sulla bassa tensione (2014/35/CE) e alla Direttiva sulla compatibilità elettromagnetica (2014/30/CE) dell'Unione Europea.



## Corretta eliminazione di questo prodotto (Attrezzatura elettrica ed elettronica di scarto)

(Quando si utilizza il climatizzatore nei Paesi europei, è necessario rispettare la seguente guida)

- Questo contrassegno sul prodotto o sulla relativa documentazione indica che l'attrezzatura di scarto elettrica e l'attrezzatura elettrica (WEEE come nella direttiva 2012/19/CE) non deve essere mischiata ai rifiuti domestici generici.

È vietato smaltire questa attrezzatura tra i rifiuti domestici. Per lo smaltimento, ci sono diverse possibilità:

1. L'amministrazione comunale ha stabilito sistemi di raccolta dove i rifiuti elettronici possono essere eliminati senza alcun costo a carico dell'utente.
2. Quando viene acquistato un nuovo prodotto, il rivenditore riprenderà il vecchio prodotto senza costi aggiuntivi.
3. Il produttore riprenderà la vecchia attrezzatura da smaltire senza alcun costo a carico dell'utente.
4. Poiché i vecchi prodotti contengono risorse preziose, possono essere venduti a rivenditori di metallo di scarto.

Lo smaltimento illegale dei rifiuti nei boschi e nei luoghi naturali mette a rischio la salute quando le sostanze pericolose finiscono nelle falde acquifere e, di conseguenza, nella catena alimentare.

Nome modello	Dimensioni	Alimentazione
51KPD09N7S	454x365x700	220-240V ~ 50Hz
51KPD10N7S	467x397x765	
51KPD12N7S	467x397x765	
51QPD12N7S	467x397x765	

### • Simboli utilizzati nelle unità e nel manuale:

	<b>AVVERTENZA</b>	Questo apparecchio ha utilizzato un refrigerante infiammabile. L'eventuale fuoriuscita del refrigerante o la sua esposizione a una fonte di ignizione esterna comportano un rischio di incendio.
	<b>ATTENZIONE</b>	Leggere attentamente il manuale operativo.
	<b>ATTENZIONE</b>	Il personale di servizio deve maneggiare questa apparecchiatura facendo riferimento al manuale di installazione.
	<b>ATTENZIONE</b>	Informazioni disponibili, come il manuale operativo o il manuale di installazione.

Il fabbricante si riserva il diritto di modificare le specifiche del prodotto senza preavviso.

# 1. PRECAUZIONI DI SICUREZZA

- Leggere questo manuale prima di utilizzare il prodotto!
- Questo dispositivo può essere utilizzato da bambini di almeno 8 anni e da persone con capacità fisiche, sensoriali o mentali ridotte se vengono controllate o sono state formate riguardo all'uso del dispositivo in modo sicuro e comprendono i rischi che presenta.
- I bambini non devono giocare con il dispositivo. La pulizia e la manutenzione da parte degli utenti non deve essere effettuata dai bambini senza supervisione.

## AVVERTENZA

Questo simbolo indica la possibilità di lesioni personali o di morte.

- **Gli interventi di manutenzione o di riparazione di questo prodotto devono essere effettuati solo da personale qualificato ed esperto.**  
Una riparazione o una manutenzione non corretta potrebbe provocare perdite di acqua, scosse elettriche o incendi.
- **Mantenere sempre le aperture della ventilazione libere da ostruzioni. Assicurarsi che vi sia uno spazio libero di almeno 30cm attorno all'unità.**
- **Tutti i cavi devono rispettare le normative elettriche locali e nazionali e devono essere installati da un servizio di assistenza qualificato.**
- **Questa unità è collegata a terra tramite una spina di alimentazione collegata alla corrispondente presa a muro. Verificare che il collegamento a terra sia corretto.**  
In caso contrario, si potrebbero provocare scosse elettriche.
- **Non usare un cavo di prolunga né condividere la stessa presa con altri dispositivi.**  
Verificare l'alimentazione disponibile e risolvere qualsiasi problema relativo al cablaggio prima dell'installazione e del funzionamento.
- **Se il cavo di alimentazione è danneggiato, deve essere sostituito dal fabbricante, dall'addetto alla manutenzione o da persone ugualmente qualificate per impedire eventuali rischi.**
- **Per evitare rischi dovuti alla reimpostazione involontaria dell'interruttore termico, questa attrezzatura non deve essere alimentata attraverso un dispositivo di commutazione esterno, quale un timer, né collegata a un circuito che venga regolarmente acceso e spento mediante il dispositivo.**
- **Se l'unità si rovescia durante l'utilizzo, spegnerla e scollegarla immediatamente. Lasciare l'unità spenta e ferma per alcune ore prima di riutilizzarla.**  
In caso contrario, potrebbe attivarsi la funzione di spegnimento automatico.
- **Non utilizzare gas infiammabili o combustibili quali benzina, benzene, diluenti, ecc. nello spazio climatizzato.**  
Si potrebbero provocare incendi.
- **Mantenere l'apparecchio lontano dalle fonti di calore.**  
Si potrebbero provocare danni o incendi.
- **Se si aziona l'unità con le mani bagnate si potrebbero provocare scosse elettriche.**
- **Non azionare l'unità in un ambiente umido quale il bagno o la stanza adibita a lavanderia.**  
Si potrebbero provocare scosse elettriche.
- **Non inserire mai le mani o altri oggetti negli ingressi o nelle uscite dell'aria.**  
Si potrebbero subire lesioni perché la ventola interna ruota a velocità elevata.

# 1. PRECAUZIONI DI SICUREZZA

## ATTENZIONE

Questo simbolo indica la possibilità di danni alle cose o di gravi conseguenze.

- **Il prodotto ha il SOLO scopo di migliorare il comfort delle persone.**
- **Non bloccare gli ingressi o le uscite dell'aria. In caso contrario, si verificherebbero scarse prestazioni, costi di funzionamento superiori e una minor durata del prodotto.**
- **Non posizionare l'unità davanti a drappi, tende o altri tipi di tendaggi.**  
Potrebbero cadere e coprire l'ingresso dell'aria.
- **L'unità deve essere utilizzata in modo da evitare la formazione di umidità. Non posizionare alcun oggetto sopra l'unità, specialmente oggetti contenenti acqua.**
- **Non comandare l'impianto con l'interruttore principale.**  
Si potrebbero verificare incendi o perdite di acqua.
- **Conservare il telecomando lontano dalla portata dei bambini.**  
In caso contrario le batterie potrebbero essere ingerite o si potrebbero verificare altri incidenti.
- **Trasportare sempre l'unità in posizione verticale.**
- **Assicurarsi che l'unità si trovi su una superficie stabile e piana.**
- **Scollegare l'unità quando non viene utilizzata per lunghi periodi. Posizionarla e conservarla lontano dalla luce diretta del sole.**
- **Scollegare PRIMA di pulire o di effettuare la manutenzione.**  
Si potrebbero provocare scosse elettriche.
- **Non bagnare l'alloggiamento né il pannello di controllo e non utilizzare mai forti detergenti, solventi o cera abrasiva sul prodotto.**
- **Non rimuovere i coperchi fissi.**
- **È fondamentale eseguire la manutenzione di alto livello delle unità interna ed esterna.**  
È richiesta la MANUTENZIONE specializzata per effettuare una pulizia accurata, la lubrificazione e il controllo del funzionamento di tutti i componenti importanti. Contattare un fornitore di servizi idoneo.

## Questo prodotto contiene gas fluorinati che rispettano il Protocollo di Kyoto

Nome chimico del gas	R410A / R290
Potenziale di riscaldamento globale (GWP) del gas	2088 / 3

### ATTENZIONE

1. Scrivere chiaramente la quantità di refrigerante ricaricato sull'etichetta del refrigerante mediante inchiostro indelebile.
2. Evitare l'emissione del gas fluorinato contenuto.  
Assicurarsi che il gas fluorinato non venga mai emesso nell'atmosfera durante l'installazione, la manutenzione o lo smaltimento. Quando viene rilevata l'eventuale perdita del gas fluorinato contenuto, la perdita verrà arrestata e riparata non appena possibile.
3. Solo il personale di manutenzione qualificato ha il permesso di accedere ed effettuare la manutenzione di questo prodotto.
4. La gestione del gas fluorinato in questo prodotto, ad esempio quando si sposta il prodotto o si ricarica il gas, deve rispettare la normativa CE N. 517/2014, relativa a particolari gas serra fluorinati, e tutte le legislazioni locali.
5. Per eventuali domande contattare i rivenditori, gli installatori, ecc.

## 2. PANORAMICA GENERALE

### 2.1 NOMI DEI COMPONENTI



**VISTA FRONTALE**

- (1) Pannello di controllo
- (2) Aletta
- (3) Rotelle
- (4) Maniglia rientrante

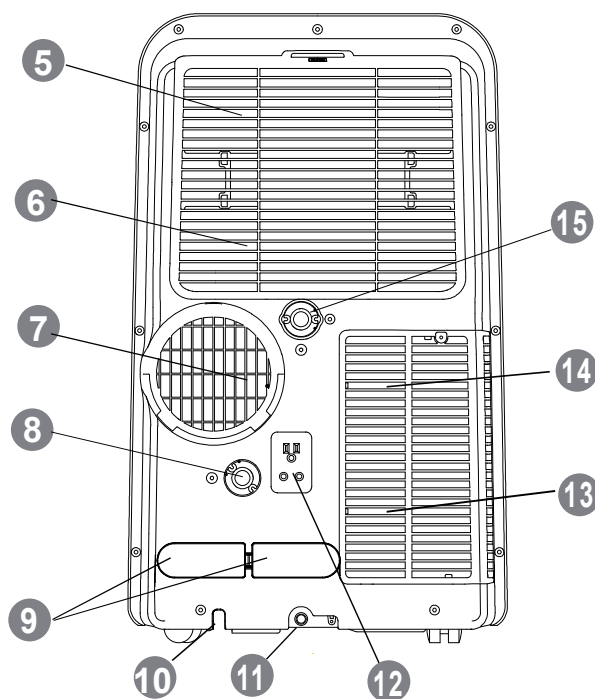

**VISTA POSTERIORE**

- (5) Filtro aria superiore
- (6) Ingresso aria superiore
- (7) Uscita aria
- (8) Uscita di scarico 1
- (9) Uscita cavo di alimentazione
- (10) Staffe cavo di alimentazione (da utilizzare solo per la conservazione)
- (11) Uscita di scarico vassoio inferiore
- (12) Presa (da utilizzare solo per la conservazione)
- (13) Filtro aria inferiore
- (14) Ingresso aria inferiore
- (15) Uscita di scarico 2

### 2.2 ACCESSORI

Nome degli accessori	Forma	Q.tà (pezzi)	Nome degli accessori	Forma	Q.tà (pezzi)
Tubo di scarico e adattatore		1	Tubo di uscita		1
Batteria		2	Tubo di uscita Adattatore A		1
Telecomando		1	Tubo di uscita Adattatore B		1
Kit di scorrimento per finestra e bullone		1	Tubo di uscita Adattatore C		1
Isolante a spugna		3	Adattatore per scarico a parete		1
Manuale		2	Vite e tassello in gomma		4

## 2. PANORAMICA GENERALE

### 2.3 PANNELLO DI CONTROLLO

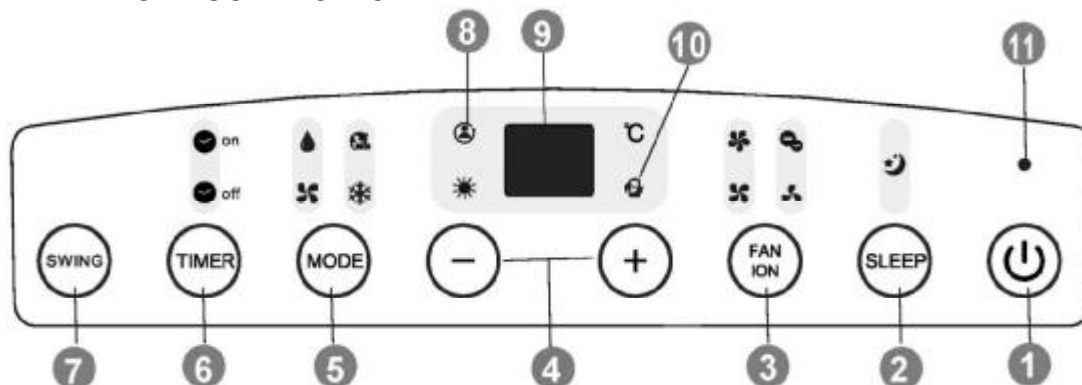

- 1 Pulsante di accensione/spegnimento**  
Il sistema si attiva quando viene premuto questo pulsante e si arresta quando il pulsante viene premuto di nuovo.
- 2 Pulsante SLEEP**  
Attiva/disattiva la funzione sleep. La spia si accende quando la funzione sleep è attivata.
- (3) Pulsante FAN**  
Premere questo pulsante per selezionare la velocità della ventola.
- 
- Pulsante ION\***  
Se si preme questo pulsante per più di 3 secondi si attiva la funzione Ionizer (la spia si accende); premere nuovamente per più di 3 secondi per disattivarla.
- (4) Pulsante + / -**  
Premere questo pulsante per aumentare/diminuire la temperatura impostata.
- (5) Pulsante MODE**  
Premere il pulsante MODE ripetutamente per cambiare la modalità di funzionamento.
- 
- (6) Pulsante TIMER**  
Premere questo pulsante per avviare il tempo di attivazione/disattivazione automatica dell'unità.
- (7) Pulsante SWING**  
Premere questo pulsante per azionare l'oscillazione automatica della ventola o interrompere l'oscillazione.
- (8) Spia FOLLOW ME \***  
La spia si accende quando la funzione Follow me è attivata.
- (9) Display a LED**  
Indica la temperatura impostata oppure la temporizzazione automatica. In modalità di DEUMIDIFICAZIONE o VENTOLA, indica la temperatura dell'ambiente.
- (10) Spia GESTIONE ALIMENTAZIONE**  
Nella modalità di raffreddamento/riscaldamento, quando la temperatura dell'ambiente è inferiore/superiore alla temperatura impostata per un determinato periodo di tempo, il compressore e il motorino della ventola si fermano automaticamente. La spia si accende quando la funzione di gestione dell'alimentazione è attivata.
- (11) Spia ALIMENTAZIONE**

[\*] A seconda del modello

#### NOTA

- Tutte le immagini del manuale hanno scopo puramente illustrativo. Potrebbero non rappresentare fedelmente il climatizzatore acquistato (ciò varia in base al modello). Fare quindi riferimento al prodotto acquistato.
- In questo pacchetto di documentazione è inclusa una guida all'uso del telecomando.

## 3. PREPARAZIONE PRELIMINARE

### ATTENZIONE

- L'unità deve essere posizionata su una superficie salda per ridurre al minimo i rumori e le vibrazioni. Assicurarsi che la superficie sia sufficientemente resistente per sostenere l'unità.
- Non posizionare mai oggetti vicino all'ingresso o all'uscita dell'unità poiché potrebbero ostruirle.

### 3.1 INSTALLAZIONE DEL TUBO DI USCITA

#### 3.3.1 Installazione del kit di scorrimento per finestra

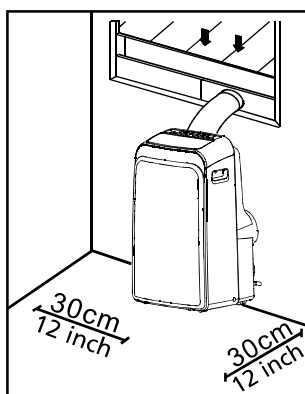

Kit di scorrimento per finestra

- Modalità di installazione del kit di scorrimento per finestra

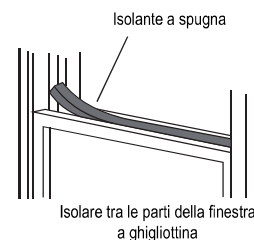
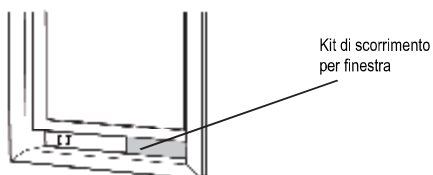
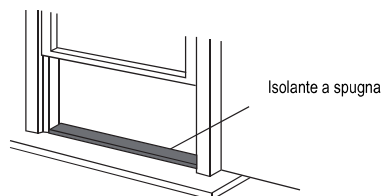

OPPURE

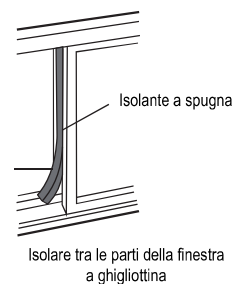
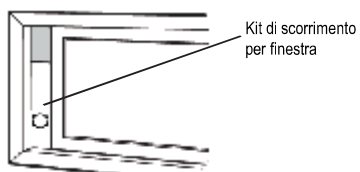
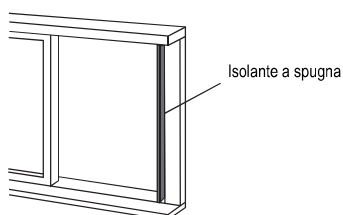

## 3. PREPARAZIONE PRELIMINARE

### ■ Modalità di installazione del tubo di uscita

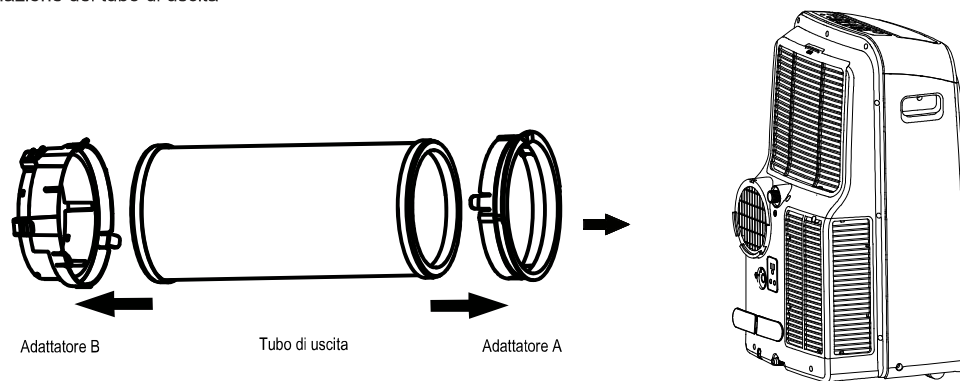

### 3.3.2 Installazione a parete

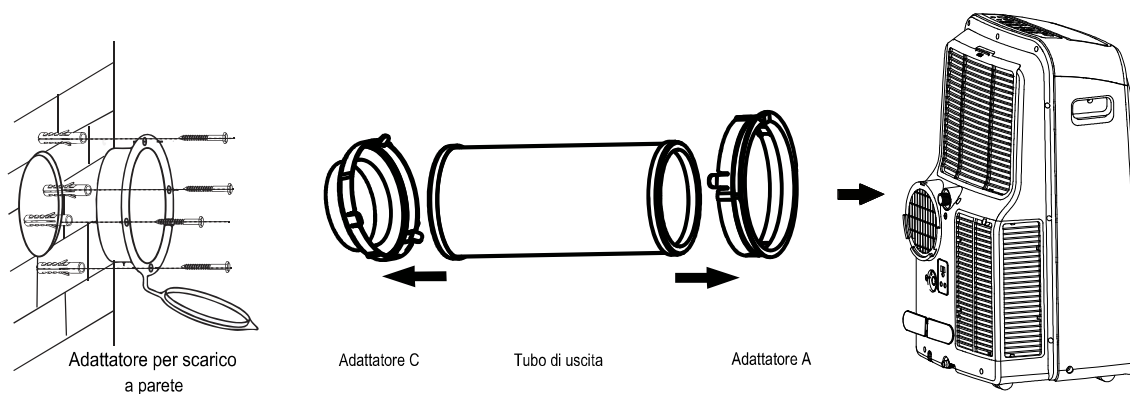

### 3.3.3 Altezza dell'uscita del tubo di uscita

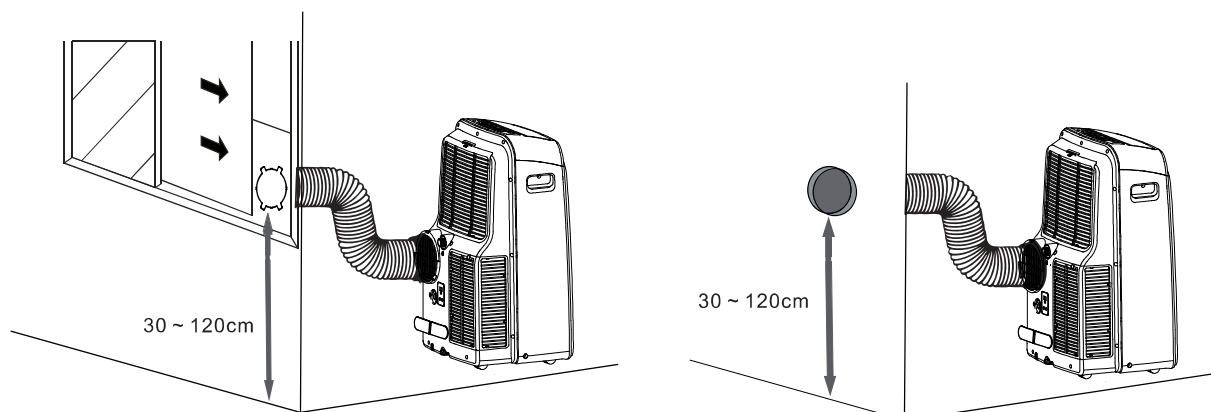

#### NOTA

- Non piegare eccessivamente il tubo di uscita.
- Coprire il foro con il tappo dell'adattatore (per l'installazione a parete) quando l'unità non viene utilizzata.



## 3. PREPARAZIONE PRELIMINARE

### 3.2 COLLEGAMENTO ALL'ALIMENTAZIONE PRINCIPALE

#### **ATTENZIONE**

- L'unità deve essere posizionata in un punto vicino ad una presa di corrente nominale adatta.
- Il tappo di alimentazione deve essere inserito saldamente nella presa.
- Non usare un cavo di prolunga o un adattatore né condividere la stessa presa con altri dispositivi.
- Non intrappolare il cavo dell'alimentazione in alcun modo.

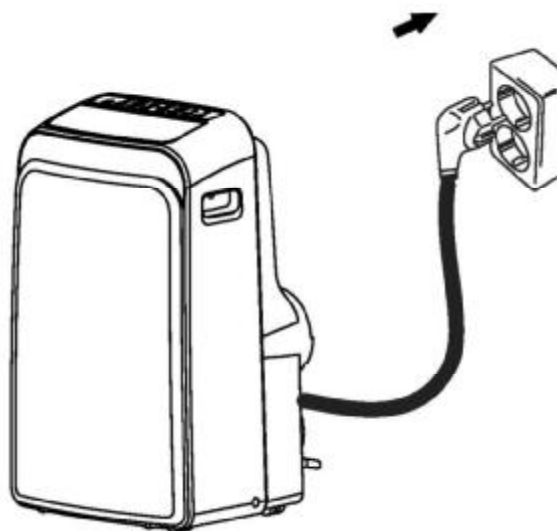

## 4. FUNZIONAMENTO

### 4.1 CONDIZIONI OPERATIVE

Modalità	Condizioni operative
Modalità di raffreddamento	17 ~ 35°C DB
Modalità di deumidificazione	13 ~ 35°C DB
Modalità di riscaldamento	5 ~ 30°C DB

Nota: DB - Lampadina a secco

- Le prestazioni ottimali verranno raggiunte entro queste temperature di funzionamento.
- Quando l'unità funziona a lungo al di sopra o al di sotto di queste condizioni, la diagnostica del sistema potrebbe rilevare un guasto e l'unità non funzionerà correttamente.
- Umidità relativa dell'ambiente inferiore all'80%. Se il climatizzatore funziona al di fuori di questo intervallo, potrebbe formarsi condensa sulla superficie del climatizzatore.

# 4. FUNZIONAMENTO

## 4.2 FUNZIONAMENTO

Modalità di funzionamento base: **RAFFREDDAMENTO / ASCIUTTO / RISCALDAMENTO / VENTOLA / AUTOMATICA**

### Modalità di RAFFREDDAMENTO

- 1) Premere il pulsante **MODE** e selezionare .
- 2) Premere il pulsante **+/-** sull'unità oppure il pulsante **TEMP** sul telecomando per impostare la temperatura desiderata.
- 3) Premere il pulsante **FAN** sull'unità oppure sul telecomando per selezionare la velocità della ventola.

### Modalità di DEUMIDIFICAZIONE

- 1) Collegare il tubo di scarico come indicato in figura.
- 2) Premere il pulsante **MODE** e selezionare .

NOTA:

- Rimuovere il tubo di uscita prima del funzionamento in modalità di **DEUMIDIFICAZIONE**.
- Non è possibile modificare la velocità della ventola e la temperatura nella modalità di **DEUMIDIFICAZIONE**.
- Quando si interrompe il funzionamento in modalità di **DEUMIDIFICAZIONE**, verificare che tutta l'acqua venga scaricata prima di rimuovere il tubo di scarico e di inserire il raccordo dell'uscita di scarico nella parte posteriore dell'unità.

### Modalità di RISCALDAMENTO

- 1) Collegare il tubo di scarico come indicato in figura (la luce di scarico è differente rispetto a quella della modalità di **DEUMIDIFICAZIONE**).
- 2) Premere il pulsante **MODE** e selezionare .
- 3) Premere il pulsante **+/-** sull'unità oppure il pulsante **TEMP** sul telecomando per impostare la temperatura desiderata.
- 4) Premere il pulsante **FAN** sull'unità oppure sul telecomando per selezionare la velocità della ventola.

### Modalità VENTOLA

- 1) Premere il pulsante **MODE** e selezionare .
- 2) Premere il pulsante **FAN** sull'unità oppure sul telecomando per selezionare la velocità della ventola.

NOTA:

- Non è possibile modificare la temperatura nella modalità **VENTOLA**.

### Modalità AUTOMATICA

Premere il pulsante **MODE** e selezionare .

NOTA:

- Con questa impostazione, il sistema cambierà automaticamente modalità e velocità della ventola a seconda della temperatura impostata. In primavera e in autunno, il controllo della temperatura più ravvicinato potrebbe richiedere modifiche alla modalità di **RAFFREDDAMENTO/RISCALDAMENTO**.
- Non è possibile modificare la velocità della ventola e la temperatura nella modalità **AUTOMATICA**.

## Funzioni speciali

### FUNZIONE DI OSCILLAZIONE

- È possibile regolare l'aletta solamente quando l'unità è accesa.
- Premere il pulsante **SWING** per azionare l'oscillazione automatica. Premere nuovamente il pulsante **SWING** per interrompere l'oscillazione dell'aletta.

NOTA:



- Non regolare l'aletta manualmente.

### FUNZIONAMENTO DEL TIMER



Il tempo di attivazione/disattivazione automatica può essere impostato tramite il pannello di controllo oppure il telecomando.

#### Sul pannello di controllo:

Quando l'unità è accesa:

- 1) Premere il pulsante **TIMER**. La spia  si accende.
- 2) Impostare il tempo di spegnimento automatico premendo il pulsante **+/-**. Premere il pulsante **TIMER** per confermare. La spia  si accende.
- 3) Impostare il tempo di accensione automatica premendo il pulsante **+/-**. Premere il pulsante **TIMER** per confermare. Le spie  si accendono. L'unità è ora programmata per accendersi/spegnersi automaticamente.

Quando l'unità è spenta:

- 1) Premere il pulsante **TIMER**. La spia  si accende.
- 2) Impostare il tempo di accensione automatica premendo il pulsante **+/-**. Premere il pulsante **TIMER** per confermare. La spia  si accende.
- 3) Impostare il tempo di spegnimento automatico premendo il pulsante **+/-**. Premere il pulsante **TIMER** per confermare. Le spie  si accendono. L'unità è ora programmata per accendersi/spegnersi automaticamente.

NOTA:

- Per impostare il funzionamento del **TIMER** con il telecomando, fare riferimento alle istruzioni contenute nel manuale del telecomando.
- Per cancellare le impostazioni del tempo di accensione/spegnimento automatico, premere il pulsante **ON/OFF** oppure impostare il timer su 0.0.

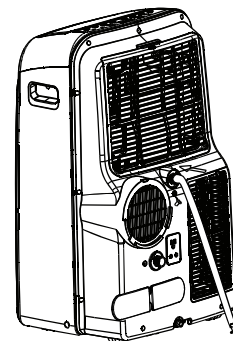

In modalità di RAFFREDDAMENTO

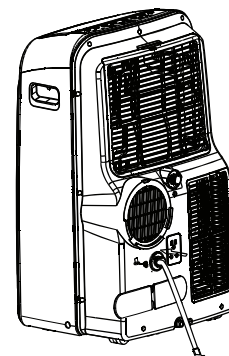

In modalità di RISCALDAMENTO

## 4. FUNZIONAMENTO

### Funzione FOLLOW ME\*

Quando viene attivata la funzione Follow Me, il display del telecomando indicherà la temperatura attuale. Il telecomando invierà questo segnale all'unità ogni 3 minuti finché il pulsante **FOLLOW ME** verrà premuto nuovamente.

NOTA:

- La funzione Follow me non è disponibile nelle modalità **DEUMIDIFICAZIONE** e **VENTOLA**.

### Funzione IONIZER\*

Gli ioni negativi vengono aggiunti all'aria per simulare gli effetti delle foreste e delle cascate sugli umani.

### FUNZIONE SLEEP

Quando è selezionata, la temperatura impostata aumenterà (raffreddamento) oppure diminuirà (riscaldamento) di 1°C ogni 30 minuti per la prima ora. Successivamente, manterrà questa nuova temperatura per 7 ore prima della disattivazione della modalità SLEEP. Questa operazione consente di risparmiare energia e migliora il comfort durante le ore notturne mediante la sincronizzazione con il metabolismo corporeo.

### Ritardo compressore

All'avviamento, un ritardo di 3 o 4 minuti permette di proteggere il compressore.

### Prevenzione delle correnti fredde

Per impedire correnti indesiderate in modalità di riscaldamento, l'unità interna viene preriscaldata prima dell'avviamento della ventola. Questo ritardo non deve durare più di alcuni minuti.

### Sbrinamento automatico

Nell'unità interna si sviluppa ghiaccio in modalità di riscaldamento. Per sciogliere il ghiaccio, la ventola interna si arresta per alcuni minuti prima che il riscaldamento prosegua.

### Riavvio automatico\*

L'unità si riavvierà automaticamente dopo un'interruzione di corrente. Le precedenti impostazioni dell'utente vengono tutte ripristinate.

### Funzione di protezione totale del vassoio dell'acqua

Quando il display a LED visualizza "P1", significa che il vassoio inferiore è pieno d'acqua e deve essere svuotato. L'unità si ferma automaticamente e non può essere riavviata finché l'acqua non viene scaricata.

- 1) Spostare l'unità in un luogo adatto allo svuotamento del vassoio.
- 2) Rimuovere il coperchio e il tappo dell'uscita di scarico.
- 3) Dopo aver scaricato completamente l'acqua, reinstallare il coperchio e il tappo.
- 4) Accendere l'unità finché l'indicazione "P1" scompare.

NOTA:

- Se l'indicazione "P1" rimane ancora visualizzata, scollegare l'unità e contattare il servizio di assistenza qualificato.

[\*] A seconda del modello

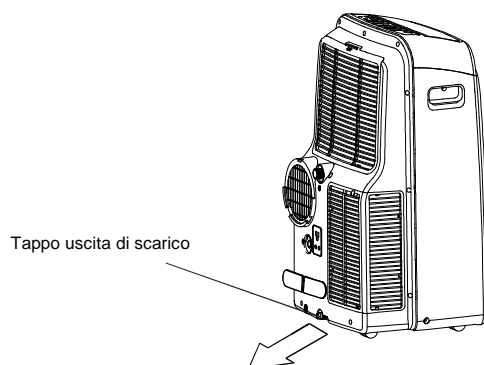

## 5. CURA E MANUTENZIONE

### ATTENZIONE

- **SCOLLEGARE** l'alimentazione PRIMA di procedere alla pulizia o alla manutenzione!
- Usare un piccolo panno umido durante la pulizia della griglia, dell'involucro esterno e del telecomando.
- Contattare sempre il personale di manutenzione qualificato per eseguire gli interventi di riparazione o di manutenzione non effettuabili dall'utente, quali la pulizia in profondità, la lubrificazione e il controllo funzionale dei componenti fondamentali.

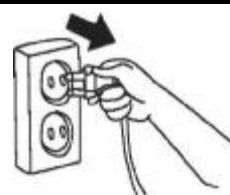

#### ■ Pulizia generale

Usare un piccolo panno umido durante la pulizia della griglia, dell'involucro esterno e del telecomando.

- Nessuna sostanza chimica come detersivi, solventi, cera abrasiva, ecc.
- Nessun calore (oltre i 40 °C)

#### ■ Pulizia del filtro dell'aria

Per mantenere il livello di prestazioni ottimale, controllare regolarmente i filtri dell'aria e pulirli se necessario.

##### Rimozione del filtro superiore

- Tirare la griglia per aprirla
- Estrarre il filtro

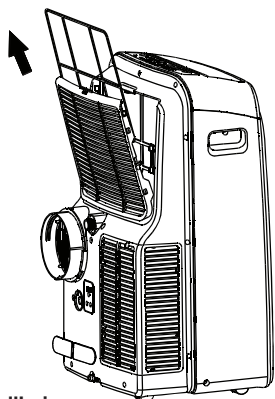

##### Rimozione del filtro inferiore

- Svitare la griglia
- Estrarre il filtro

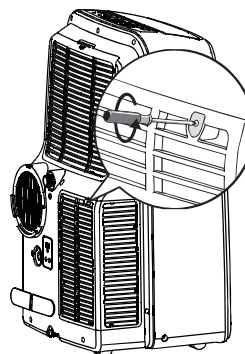

#### Pulizia del filtro dell'aria

È possibile utilizzare un aspirapolvere oppure acqua pulita per la pulizia del filtro dell'aria. Se l'accumulo di polvere è eccessivo, utilizzare una spazzola morbida e un detergente delicato e lasciare asciugare in un luogo asciutto e fresco. Reinstallare il filtro dell'aria dopo aver verificato che il filtro sia completamente asciutto.



#### NOTA:

Il lato di ingresso dell'aria deve essere rivolto verso l'alto quando si utilizza l'aspirapolvere.  
Il lato di ingresso dell'aria deve essere rivolto verso il basso quando si utilizza l'acqua.

#### ■ Preparazione alla conservazione [lunghi periodi al minimo]

1. Pulire i filtri dell'aria
2. Assicurarsi di aver svuotato completamente il vassoio e che l'unità sia asciutta. In climi umidi, azionare in modalità di sola ventola finché l'unità è asciutta.
3. Spegnerne il climatizzatore con il telecomando e rimuovere le batterie.
4. Scollegare dall'alimentazione. Avvolgere il cavo di alimentazione attorno alle staffe del cablaggio principale e inserire la presa nella spina sulla parte posteriore dell'unità.
5. Eliminare correttamente gli accessori, quali il tubo di uscita, il kit di scorrimento per finestra, ecc.

#### ■ Riutilizzo dopo la conservazione

1. Controllare se vi sono oggetti che bloccano l'ingresso o l'uscita dell'aria.
2. Pulire i filtri dell'aria
3. Controllare se i fili sono danneggiati e se la messa a terra è corretta.
4. Reinstallare gli accessori.
5. Ricollegare all'alimentazione
6. Reinstallare le batterie nel telecomando e attivare l'unità.

## 6. RICERCA GUASTI

### 6.1 GUIDE, CONSIGLI E PRECAUZIONI

Durante il funzionamento normale può accadere quanto segue e ciò potrebbe non indicare un guasto.

Caso	Spiegazione / soluzione
Il raffreddamento o il riscaldamento viene ritardato.	Un ritardo di 3 minuti protegge il compressore.
L'unità non si accende e non c'è alimentazione quando si preme il pulsante ON / OFF.	Verificare che l'unità sia saldamente collegata e che la presa di alimentazione sia attivata.
	La temperatura ambiente è inferiore alla temperatura impostata (modalità di raffreddamento). Reimpostare la temperatura.
	Scaricare l'acqua dall'uscita del vassoio inferiore.
Il climatizzatore emette suoni a basso volume	"Gorgoglio": normale – si tratta del flusso del refrigerante all'interno dell'unità.
	"Cigolio": espansione normale e contrazione di componenti in plastica e metallo.
	Aria a forte velocità – normale quando l'aletta torna in posizione.
Prestazioni di raffreddamento scarse.	Controllare se tutte le finestre e le porte sono chiuse.
	Se possibile, rimuovere oppure disattivare tutte le fonti di calore.
	Verificare che il condotto di uscita dell'aria sia collegato correttamente e non sia bloccato. Se è bloccato, pulirlo e ricollegarlo.
	Pulire il filtro dell'aria e reinstallarlo saldamente prima di proseguire il funzionamento.
Vibrazioni rumorose o eccessive.	La temperatura impostata è troppo alta. Diminuire la temperatura.
	Spostare l'unità su una superficie stabile e piana.

### 6.2 CODICI DI GUASTO

Display a LED	Descrizione	Azione
E1/E2/E3/E4	Guasto interno	1) Spegnerne l'unità. 2) Scollegare e ricollegare l'unità. 3) Se l'errore persiste, contattare il servizio di assistenza qualificato
P1	Il vassoio inferiore è pieno	Scaricare l'acqua. Fare riferimento alla sezione "FUNZIONAMENTO"



Turn to the experts

**BEIJER REF AB**

Stortorget 8

Malmö

Sweden